



Elektronisch kluisslot

Axessor IP

Technisch handboek

V28 - 08/2019

NL

dormakaba 

dormakaba Schweiz AG
Mühlebühlstrasse 23
8620 Wetzikon
Zwitserland
T: +41 44 931 61 11

www.dormakaba.com

Copyright © dormakaba 2019
Alle rechten voorbehouden.

Deze documentatie mag zonder schriftelijke toestemming van dormakaba Schweiz AG op geen enkele wijze gereproduceerd of ergens anders verder gebruikt worden.

Alle namen en logo's van producten en diensten van derden zijn eigendom van de desbetreffende rechthebbenden.

Versie opmerkingen

Documentversie	Datum	Reden
02	2019-08	Nieuwe functies inbegrepen
01	2018-03	Nieuwe functies inbegrepen
00	2017-10	Nieuw document gemaakt

Firmware-versie	Datum	Reden
V28	2019-08	<p>Nieuwe functies en optimalisaties:</p> <ul style="list-style-type: none"> • Axessor CONNECT kluisloten systemen instellen met maximaal 10 sloten, 2 invoereenheden en 1 eBox • Uitgebreide functionaliteit van de kluisloten: de Device Manager kan de kluisloten systemen beheren • Bediening van het kluislot systeem via de invoereenheid of via AS284-USBW/NETW • Gemotoriseerde dagschootsloten • Wereldwijde DST-functie • GUI-teksten van AS280-INSW en AS284-USBW/NETW en audit toegevoegd en herzien • Verscheidene nummers van AS284-USBW/NETW toegevoegd en herzien
V27	2018-03	<p>Nieuwe functies en optimalisaties:</p> <ul style="list-style-type: none"> • Houd de pijltjestoetsen ingedrukt terwijl de aanpassingswaarde automatisch naar een hogere of lagere waarde wordt gewijzigd • Codes wijzigen of maken zonder een tussenoplossing te gebruiken • De tijd in AM/PM instellen zonder een tussenoplossing te gebruiken • Teksten herzien in GUI van AS280-INSW en AS284-USBW/NETW en audit • Verschillende problemen herzien van AS284-USBW/NETW
V26	2017-10	<p>Nieuwe functies en optimalisaties:</p> <ul style="list-style-type: none"> • Gedeeltelijke vergrendeling in bankmodus met geactiveerde 4-ogen-modus • Instelbare maximale waarde van tijdvergrendelingsperioden bij activering van het Directe tijdslot • Lokale taalselectie in het menu "info" • Gedrag "Line off" gestabiliseerd • Geen speciale tekens in de auditfunctie

Firmware-versie	Datum	Reden
		<ul style="list-style-type: none"> • Compatibiliteit besturingssysteem van AS284-W-programmeersoftware • AS284-W-programmeersoftware met uitgebreide functie
V24	2017-06	<p>Nieuwe functie:</p> <ul style="list-style-type: none"> • De Mastercode kan het Directe tijdslot overschrijven
V23	2017-02	<p>Nieuwe functies:</p> <ul style="list-style-type: none"> • Speciale functie: Gebruikerscode 41 geconfigureerd als Audit- en Batterijcode • Speciale functie: Gebruikerscodes 45 en 46 gebruikt voor activering van het uitgangsimpulssignaal • Speciale functie: Gebruikerscode 47 geconfigureerd als Tijd-, Audit- en Batterijcode • Speciale functie: Gebruikerscode 48 gebruikt voor Vergrendeling uitschakelen en gebruikerscode 49 gebruikt voor Vergrendeling inschakelen • Direct tijdslot wanneer de kluis gesloten is • De pieper instellen via de invoereenheid • Selectie van dagen voor tijdgerelateerde functies • Deur open alarm is afzonderlijk configureerbaar • Timeout 4-ogen-modus kan worden geconfigureerd

Inhoudsopgave

	Woordenlijst	9
1	Over dit document	11
1.1	Doel en doelstelling	11
1.2	Doelgroep	11
1.3	Naleving van veiligheid en normen	11
2	Veiligheidsinformatie	12
2.1	Beoogd gebruik	12
2.2	Gevarencategorie	12
3	Normen, standaards en voorschriften	13
4	Certificaten	14
5	Systeemoverzicht	15
6	Systeembeschrijving	18
6.1	De Axessor IP elektronisch kluisloten	18
6.2	Productvarianten	18
6.2.1	Standalone-variant met één enkel slot	18
6.2.2	Standalone-variant met meerdere sloten	19
6.2.3	Netwerkvariant met één enkel slot en een optionele eBox	20
6.2.4	Netwerkvariant met meerdere sloten en een optionele eBox	21
7	Software-applicaties	23
8	Toepassingsgebied	24
9	Technische data	25
9.1	Hardware	25
9.2	Interfaces	25
9.3	Mechanische componenten	26
9.4	Voorwaarden	26
10	Fabrieksinstellingen	28
11	Functie	33
11.1	Display-elementen van de invoereenheid	33
11.2	Informatiemenu	33
11.3	Direct tijdslot	33
11.4	Tijdgerelateerde functies	34
11.5	Tijdgerelateerde functies met gedeactiveerde Gedeeltelijke vergrendeling	35
11.6	Tijdgerelateerde functies met geactiveerde Gedeeltelijke vergrendeling	35
11.7	Piepsignalen	36
11.8	Statusberichten	37
11.8.1	Bankmodus en One Time-modus	37
11.9	Toegangscode	41
11.9.1	Codehiërarchie en codeformaten	41
11.9.2	Codetypes	43
11.9.3	Mastercode	43
11.9.4	Managercodes	44

11.9.5	Gebruikerscodes met speciale functies	45
11.9.6	Couriercode	46
11.9.7	Onder-dwangcode	47
11.9.8	Reset-functie	47
12	Toegangsrechten	49
13	Uitpakken en levering controleren	58
13.1	Controles vóór installatie	58
14	Installatie	59
14.1	Boorsjablonen	59
14.2	De invoereenheid installeren	61
14.3	Het slot installeren	67
14.4	Externe aansluitingen op het slot	69
14.5	De eBox installeren	71
14.6	Externe aansluitingen op de eBox	72
14.7	eBox-bedradingschema	73
14.8	Bedrading	74
14.8.1	Cold swapping	74
14.8.2	Hot swapping	75
14.8.3	Bedradingsopties	77
14.9	Controle van de bedrading van het slot	78
14.10	Controle van de bedrading van de eBox	78
15	Configuratie	79
15.1	Programmeermodus	79
15.1.1	Menu-overzicht van het masterslot	79
15.1.2	Toegang tot de programmeermodus	80
15.1.3	Navigeren in de programmeermodus	81
15.1.4	Instellingen wijzigen en opslaan	81
15.1.5	De programmeermodus afsluiten	81
15.1.6	Menu TIJD	82
15.1.7	Menu PROG	83
15.1.8	Menu VERTR	91
15.1.9	Menu CODE	95
15.1.10	Menu DIVERSE	99
16	Bediening	111
16.1	Code-invoer	111
16.2	Procedure om het slot te openen	111
16.3	Procedure om het slot te sluiten	113
17	Problemen oplossen	114
17.1	Statusberichten op het LCD-scherm	114
17.2	Identificatie van het laagste serienummer	116
18	Service	117
18.1	Reinigen	117
18.2	Batterijen vervangen	117
19	Onderhoud	119
19.1	Vervangen van een defect slot	119
19.1.1	Verwijderen van het defecte slot uit het kluis-slotsysteem	119
19.2	Een nieuw slot toevoegen aan het kluis-slotsysteem	120
19.2.1	Een nieuw slot toevoegen met Freeze OFF	120
19.2.2	Een nieuw slot toevoegen met Freeze ON	121
19.3	Het verwijderen van de foutmelding van slotpositie -16-	122

20	Verwijdering	124
21	Reserveonderdelen en accessoires	125

Woordenlijst

Termen	Betekenis
A-CIT 28	Axessor CIT, versie 28
A-IP 28	Axessor IP, versie 28
A-IP N 28	Axessor IP NOT versie 28
AS280-INSW	AS280 installatiesoftware en Wibu-dongle
AS284-NETW	AS284 Network Solutions en Wibu-dongle (programmeersoftware)
AS284-USBW	AS284 Universal Serial Bus en Wibu-dongle (programmeersoftware)
ATM	Automated Teller Machine (geldautomaat)
A-USB	Axessor USB, versie 28
CMP-BAT	Batterijvak
BLT OPN	Bolt Open Time (Tijd nachtschoot open)
ONT CDE	Code ontkennen
BEV VEN	Bevestigingsvenster
BEV VEN piepje	Piepje bevestigingsvenster
BEVESTG	Bevestiging
D-ALARM	Deuralarm
DEL-toets	Toets gebruikt om invoer te verwijderen of om het slot te sluiten.
DEL-toets	Toets gebruikt om invoer te verwijderen of om het slot te sluiten.
DEVICE	Device Manager wordt gebruikt om het kluislotsysteem te beheren.
DM	4-ogen-modus
DST	Daylight Saving Time (Zomertijd)
ENTER-toets	Toets gebruikt om codes in te voeren of om de parametrisatie te bevestigen.
GDPR	Algemene verordening inzake gegevensbescherming
DIR-SLO	Direct tijdslot
INFO/ESC-toets	Toets die wordt gebruikt om het infodisplay te activeren, om af te sluiten of om naar een hoger niveau te gaan.
LAN	Local Area Network
TAAL	Taal
LCD	Liquid Crystal Display
LED	Light-Emitting Diode
LINKS en RECHTS-toets	Toetsen gebruikt om instellingen te selecteren en aan te passen.
DIVERSE	Diversen
MOT FLT	Bewegingsfout
NRTD	Non Return Time Delay (Niet-retour tijdvertraging)
NRTD HM	Non Return Time Delay in uren/minuten

Termen	Betekenis
ONE SC4 bank	One Shot Codes voor bankmodus
PRG-MOD	Programmeermodus
VER-BLK	Op afstand uitschakelen
SM	Enkele modus
TL-INT	Time Locking Interruption (onderbreking tijdslot)
TR-FCN 1 ... 3	Tijdgerelateerde functie 1 ... 3
TST END	Testeinde De bedradingstest is voltooid.
0 ... 9	Numerieke toetsen 0 ... 9

1 Over dit document

1.1 Doel en doelstelling

In deze technische handleiding wordt het elektronische kluis slot Axessor IP met netwerk mogelijkheden beschreven.

Het geeft informatie over:

- Het systeem en componenten
- Technische data
- Functie
- Installatie
- Configuratie
- Bediening
- Problemen oplossen
- Service
- Onderhoud
- Reserveonderdelen en accessoires.

1.2 Doelgroep

Dit document richt zich uitsluitend tot getraind personeel (technici) dat is opgeleid en geautoriseerd door de fabrikant.

1.3 Naleving van veiligheid en normen

Om veiligheidsredenen en vanwege de garantie mogen alle handelingen die in dit document worden beschreven alleen door bekwaam personeel (technici) worden uitgevoerd. Het deskundig personeel moet zich houden aan de respectieve voorschriften inzake arbeidsveiligheid en ongevallenpreventie.

2 Veiligheidsinformatie

2.1 Beoogd gebruik

Het doel van het elektronische kluis slot is om het mechanische blokkeerpunt van een kluis, datakast of geldautomaat te blokkeren en te ontgrendelen, die meestal handmatig wordt geactiveerd door een schoot.

Het elektronische kluis slot mag niet worden gewijzigd omdat dit de veiligheid en de beveiliging van de unit nadelig beïnvloedt.

Het elektronische kluis slot is alleen bedoeld voor gebruik binnen. Het moet worden toegepast in gebieden die tegen omgevingsinvloeden zijn beschermd.

2.2 Gevarencategorie



ATTENTIE

Aanwijzingen voor een correcte omgang met het product.

Het niet opvolgen van deze aanwijzingen kan storingen veroorzaken. Het product of iets in de omgeving ervan kan beschadigd raken.

3 Normen, standaards en voorschriften

Europa

Naam	Titel
EMC	Richtlijn 2014/30/EU Elektromagnetische compatibiliteit
EN 1300:2013	Classificatie voor hoogbeveiligde sloten op basis van hun weerstand tegen ongeoorloofd openen
RoHS 2	Richtlijn 2011/65/EU Beperking van gevaarlijke stoffen
AVG	Verordening EU 2016/679 Algemene verordening inzake gegevensbescherming

Amerika

Naam	Beschrijving
UL Onderwerp 2058 Overzicht van onderzoek naar hoog beveiligde elektronische sloten	Hoog beveiligde elektronische sloten, type 1 – model Axessor IP en IP NOT, bestaande uit toetsenblok P/N 3310300316 en slot P/N 3582706300

4 Certificaten

Europa

Naam	Beschrijving
ECB-S	Elektronisch hoog beveiligd slot, niveau B
CNPP A2P	Elektronisch hoog beveiligd slot, niveau B

5 Systeemoverzicht

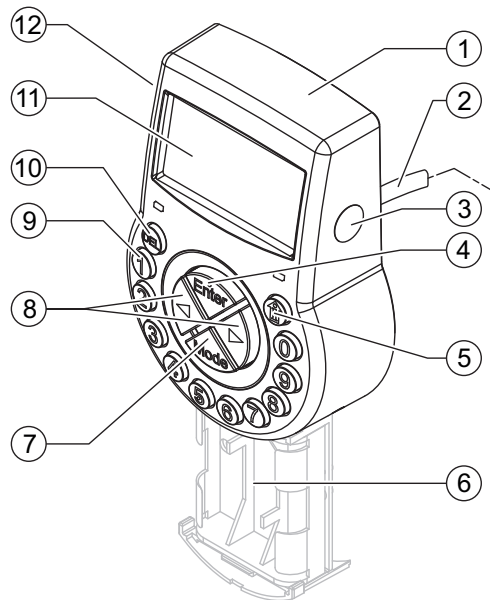
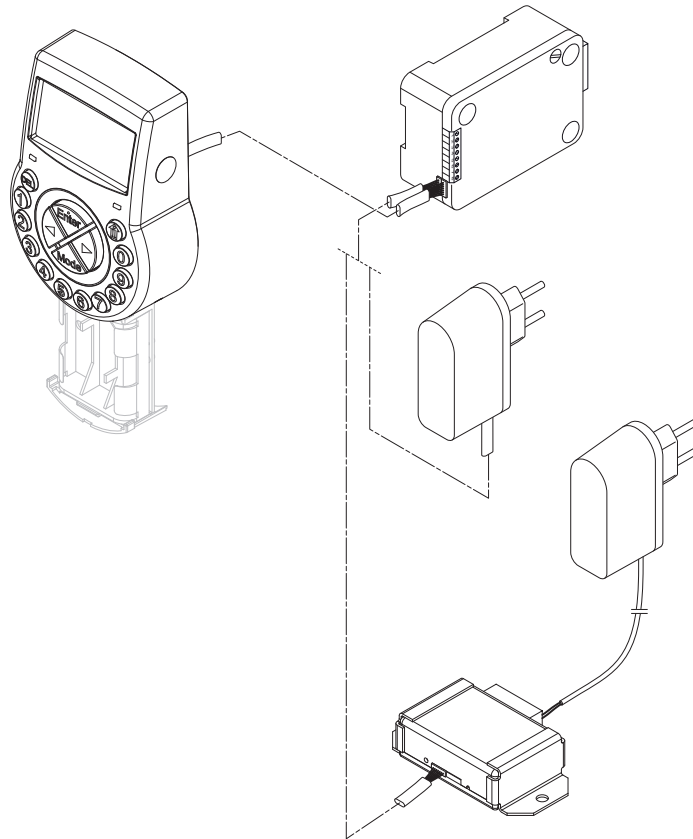

Invoereenheid

1	Behuizing	7	MODE -toets
2	Verbindingskabel voor sloteenheid	8	LINKS/RECHTS -toets
3	Interface (USB) voor pc-verbinding	9	NUMERIEKE toetsen 0...9
4	ENTER -toets	10	DEL -toets
5	INFO/ESC -toets	11	LCD
6	Batterijvak	12	Beeper

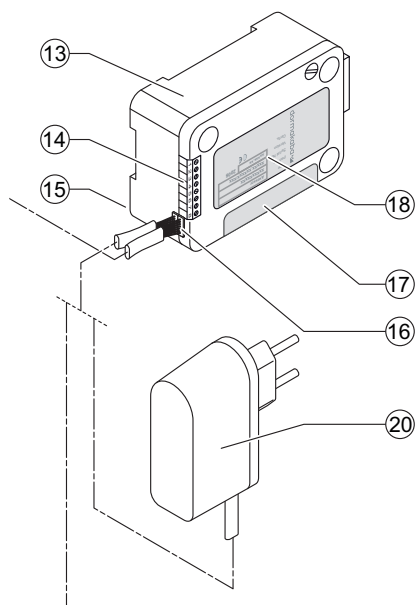

Vergrendeling en optionele externe voeding

13	Slotbehuizing	17	Garantiezegel
14	Aansluitingen	18	Typelabel
15	Pen voor kabelbinder	19	
16	Aansluitingen X1 en X2	20	Externe voeding (optioneel), 6 VDC, 2 A

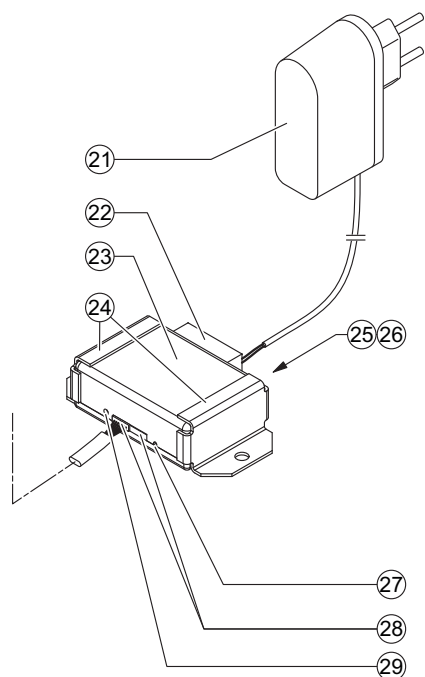

Optionele eBox en voeding

21	Stroomvoorziening, 12 VDC, 1 A	26	RJ45-aansluiting
22	Connector	27	Reset-opening
23	eBox	28	Verbindingscontact
24	Bevestigingssteunen	29	LED voor eBox-status

25 LED's voor netwerkstatus

6 Systeembeschrijving

6.1 De Axessor IP elektronisch kluisloten

De Axessor IP met netwerkmogelijkheden is een gemotoriseerde nachtschoot- en dagschootslot met standaardafmetingen en geïntegreerde terminals.

Het is mogelijk om de kluisloten aan te sluiten op een alarmcentrale. Het slot voldoet aan alle relevante veiligheidsnormen.

De elektronische kluisloten hebben de volgende functies:

- enkele en meervoudige kluislottoepassingen
- Codehiërarchie met gebruikersgroepsbeheer
- Couriercode
- 4-ogen-modus
- Dwangcode
- Tijdsvertraging
- Tijdvergrendelingsfunctie
- Op afstand inschakelen en uitschakelen
- Code ontkennen voor gebruiker

Er zijn 2 opties om het kluislot te configureren:

- Via invoereenheid
- Via AS284-USBW-programmeersoftware geïnstalleerd op een computer die via een USB-kabel op de invoereenheid is aangesloten

Vereisten:

Zorg er bij het werken met AS284-USBW of AS284-NETW-programmeersoftware voor dat u voldoet aan de minimumvereisten voor de computer en het beeldscherm.

- Besturingssysteem van de computer: Windows 7 of hoger
- Minimale resolutie van de monitor: 1280x1024 pixel

6.2 Productvarianten

6.2.1 Standalone-variant met één enkel slot

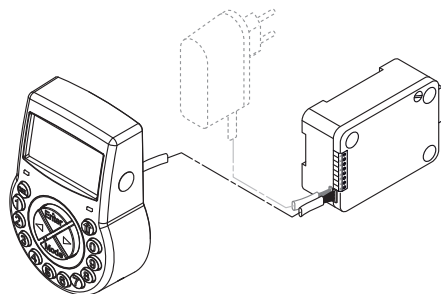

De stand-alone-variant werkt op batterijen en bestaat uit:

- Invoereenheid
- Slot
- Verbindingskabel

Het slot biedt:

- 2 ingangen
- 2 uitgangen

Een andere optie is om een externe voeding (6 VDC/500 mA) aan te sluiten op de aansluitbussen X1 of X2.

Vereisten:

- Gebruik alleen de originele Axessor-voeding, 6 VDC, 2 A.
- Gebruik alleen niet-oplaadbare AA-alkalinebatterijen of AA-lithiumbatterijen.
- Batterijen moeten altijd in het batterijcompartiment blijven, ook als de externe voeding is aangesloten, omdat de batterijen de energie leveren in het geval van een stroomstoring.

6.2.2 Standalone-variant met meerdere sloten



ATTENTIE

Ontladen en opwarmen van de batterij

Het gebruik van een kluislotsysteem met 2 invoereenheden die op batterijen werken, veroorzaakt een ontlading van de batterij door potentiaalvereffening.

De ontlading van de batterij is sneller dan onder normale omstandigheden en vereist een snellere vervanging van de batterijen.

Batterijen kunnen opwarmen door potentiaalvereffening.

- Plaats de batterijen alleen in het batterijvak van 1 invoereenheid van een kluislotsysteem.
- Gebruik externe voedingen voor een kluislotsysteem om de batterijen van de enkele invoereenheid met extra energie te ondersteunen.



Er kunnen maximaal 10 sloten worden aangesloten op een kluislotsysteem.

Er kunnen per keer 4 schoten worden verplaatst. De kans is groot dat er een bewegingsfout wordt veroorzaakt.

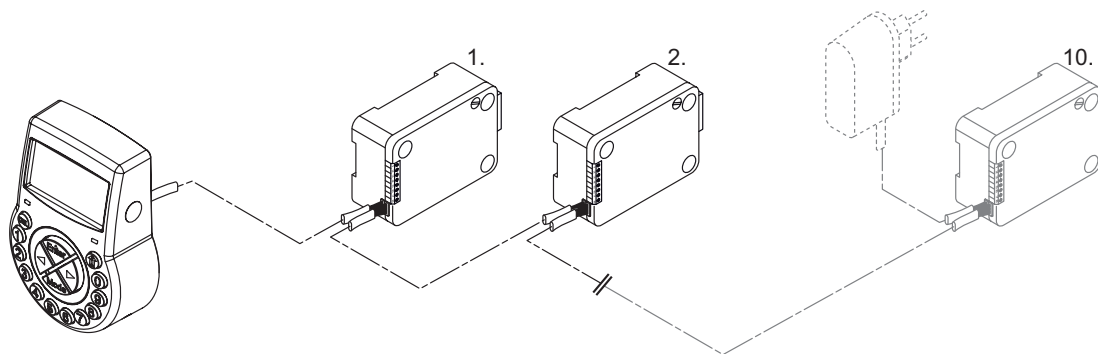

Het wordt ten zeerste aanbevolen om de extra externe voeding in de laatste positie van het kluislotsysteem te plaatsen. Op deze manier worden de eenheden aan beide zijden van de Axessor-bus van stroom voorzien.

De standalone-variant met meerdere sloten werkt op batterijen en bestaat uit:

- max. 2 invoereenheden
- max. 10 sloten
- Kabels aansluiten

Het slot biedt:

- 2 ingangen
- 2 uitgangen

De maximale lengte van de Axessor-bus is 30 meter.

6.2.3 Netwerkvariant met één enkel slot en een optionele eBox

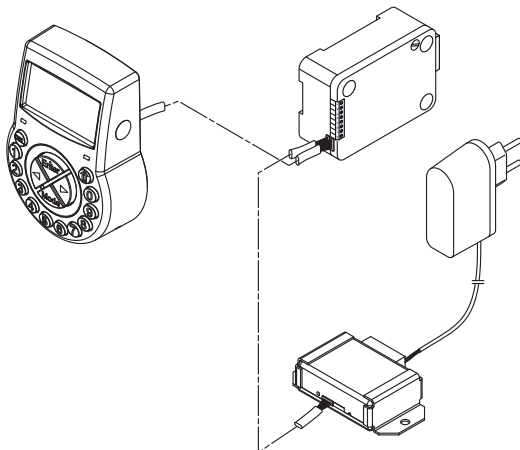

Het aantal verschillende componenten dat is vereist is afhankelijk van:

- De grootte van het systeem
- Het aantal sloten
- en het aantal operators dat de beheerssoftware gebruikt.

De netwerkintegratie van het elektronische kluis slot wordt gerealiseerd via de optionele eBox. De eBox bestaat uit 5 vrij configureerbare ingangen en 5 uitgangen waarvan er slechts 4 uitgangen vrij configureerbaar zijn.

Uitgang 7 is vast ingesteld op "geen externe voeding" en kan niet worden gedefinieerd voor ander gebruik.

In-/uitgangen en een externe voeding (9 ... 26V DC/700 ... 200mA) zijn aangesloten via de eBox-connector.

Voor de eBox-functies (netwerkaansluiting en in-/uitgangen) is een externe voeding, 12 VDC, 1 A vereist.



In het geval van een stroomstoring, leveren de batterijen alleen vergrendelingsfuncties.

De volgende software is vereist voor het instellen en configureren van het elektronische kluis slot:

- AS280-INSW voor netwerkintegratie en OTM-activering
- AS284-USBW of AS284-NETW programmeersoftware

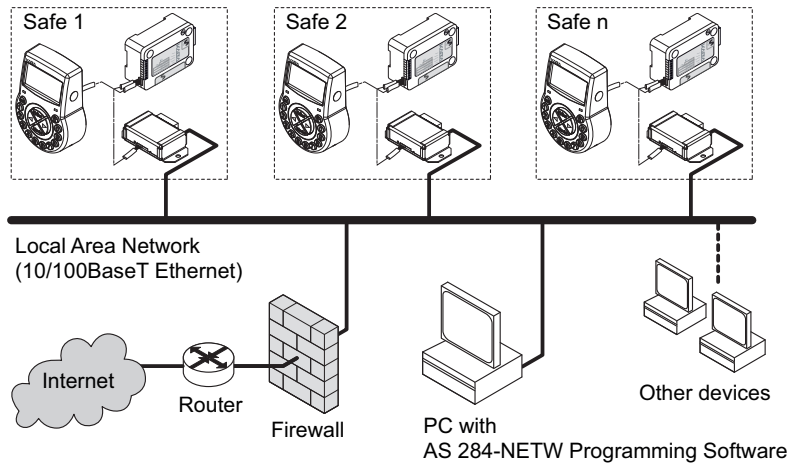

6.2.4 Netwerkvariant met meerdere sloten en een optionele eBox



ATTENTIE

Ontladen en opwarmen van de batterij

Het gebruik van een kluislotsysteem met 2 invoereenheden die op batterijen werken, veroorzaakt een ontlading van de batterij door potentiaalvereffening. De ontlading van de batterij is sneller dan onder normale omstandigheden en vereist een snellere vervanging van de batterijen. Batterijen kunnen opwarmen door potentiaalvereffening.

- Plaats de batterijen alleen in het batterijvak van 1 invoereenheid van een kluislotsysteem.
- Gebruik externe voedingen voor een kluislotsysteem om de batterijen van de enkele invoereenheid met extra energie te ondersteunen.



Er kunnen maximaal 10 sloten worden aangesloten op een kluislotsysteem. Er kunnen per keer 4 schoten worden verplaatst. De kans is groot dat er een bewegingsfout wordt veroorzaakt.

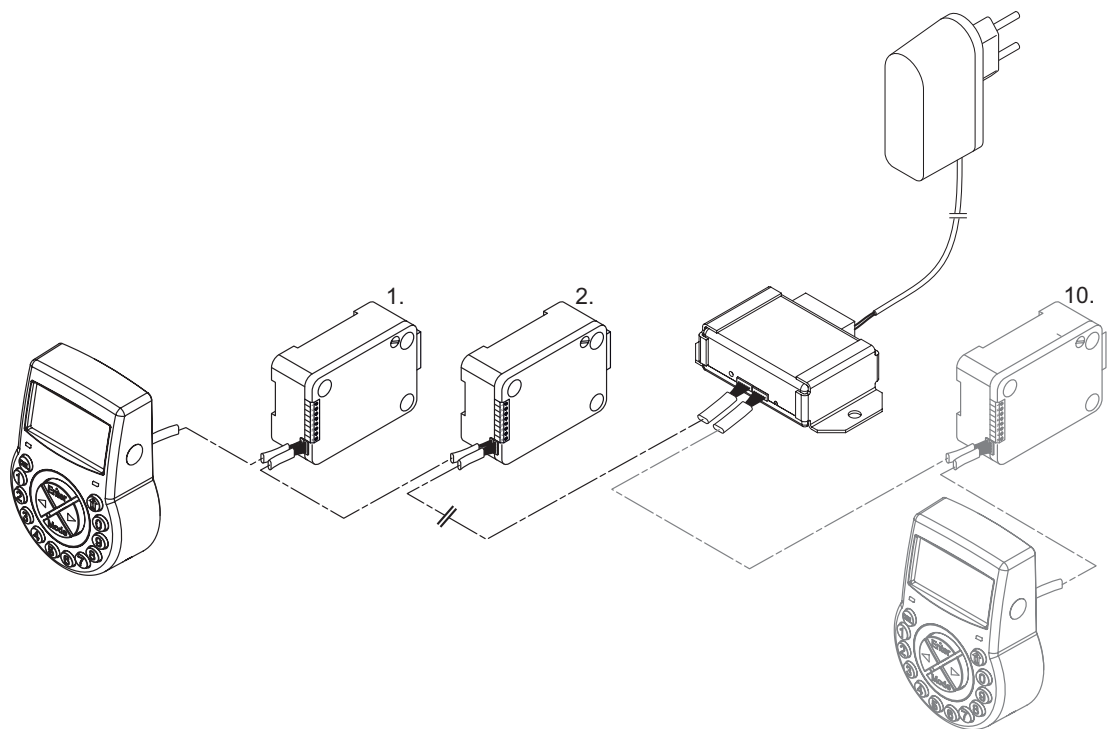

De verbinding tussen de programmeersoftware AS284-USBW of AS284-NETW en het slot-systeem wordt met slot -1- (masterslot) via een netwerk of USB-interface tot stand gebracht. De tot stand gebrachte verbinding wordt gebruikt vanuit alle slavesloten. De sloten worden duidelijk geïdentificeerd en beheerd aan de hand van hun serienummer en hun systeemadres. Het masterslot wijst de systeemadressen toe aan de slavesloten en beheert de slotinformatie.



Wijzigingen in de slotlijsten kunnen leiden tot gegevensverlies van slotlijsten of communicatiefouten.

Het wordt ten zeerste aanbevolen om het masterslot na elke wijziging van de slotinformatie opnieuw in te stellen via de AS280-INSW-installatiesoftware en het masterslot in de programmeersoftware AS284-USBW of AS284-NETW te vervangen.

De IP-instellingen voor de aansluiting van het sluitsysteem worden door het masterslot geladen. De slavesloten (slot 2-x) hebben alleen inactieve IP-instellingen. De toegang op afstand voor de slavesloten is alleen mogelijk als de IP-instellingen in het masterslot en het installatiebestand zijn opgeslagen.

Vereisten:

- Voor eBox-gebruik moet het masterslot een IP- of CIT-slot zijn.
- Het installatiecommentaar in de IP-instellingen moet geschreven worden met AS280-INSW-installatiesoftware voor de externe toegang van alle IP-sloten (2-x) van een sluitsysteem worden.
Sloten met geactiveerde externe toegang zijn gemarkeerd met "IP" in de slotlijst in de AS280-INSW-installatiesoftware en AS284-USBW- of NETW-programmeersoftware.



IP-sloten moeten na het vervangen van een slot, het wijzigen van de bedrading of het verplaatsen van sloten opnieuw worden geïnstalleerd via de AS280-INSW-installatiesoftware.

De IP-instellingen moeten opnieuw in het slot en het installatiebestand worden geschreven. De kluisslotsystemen moeten in de programmeersoftware AS284-USBW of NETW uit het slotbestand worden verwijderd. Het installatiebestand moet opnieuw worden geïmporteerd.



Het is mogelijk om alle functies en codes van een geactiveerd veilig kluisslotsysteem met IP, IP NOT en CIT sloten te configureren en te wijzigen als de sloten gesloten zijn. USB-sloten worden niet ondersteund in een netwerk.

7 Software-applicaties



De AS280- en AS284-softwareproducten zijn niet geëvalueerd door UL 2058 en zijn alleen voor aanvullend gebruik.



Gebruik geen USB-hubs van derden.

AS280-INSW installatiesoftware voor het Windows®-besturingssysteem wordt toegepast voor de netwerkinstallatie.

AS284-USBW of **AS284-NETW** programmeersoftware voor Windows®-besturingssysteem wordt toegepast om de basisinstellingen van het slot te configureren, zoals taal, openingstijd-vertraging, in- en uitgangen.

8 Toepassingsgebied



Bij het gebruik van softwareproducten kunnen persoonlijke gegevens worden vastgelegd en verwerkt.

Artikel 6 (1) lid b van EU 2016/679 Algemene verordening inzake gegevensbescherming (AVG) is van toepassing indien de verwerking van persoonsgegevens gericht is op de vervulling van een contractuele of precontractuele verplichting

De elektronische kluisloten hebben de volgende functies voor toepassingen in de streng beveiligde sectoren:

- Codes en codecombinaties configureren
- Tijdfuncties
- Terugroepen van een gedetailleerd logboek (audit trail)
- One Time Code-bediening (optioneel).

Het elektronische kluislot is geschikt en toepasbaar voor:

- enkele en meervoudige kluislottoepassingen
- Meerdere gebruikers
- Traceerbaarheid
- Flexibiliteit.

9 Technische data

9.1 Hardware

Hardwaretype	Hardware-eigenschap	Beschrijving
Stroomvoorziening	3 alkaline AA-batterijen 1,5 V – LR6 of 3 lithium AA-batterijen 1,5 V – FR6	Levensduur van alkalinebatterijen: ongeveer 1-2 jaar met 1 openings-/sluitingscyclus per werkdag Levensduur van lithiumbatterijen: ongeveer twee keer zo lang als alkalinebatterijen
Geheugen	Niet-vluchtig	Geheugen is beschermd tegen stroomuitval.
Display	Iconografische LCD met hoog contrast	Displaytaal is selecteerbaar door de gebruiker (Duits, Engels, Frans, Italiaans, Spaans, Portugees, Nederlands, Pools, Hongaars en Turks).
Toetsenblok	Siliconen toetsen (10 numeriek, 4 functie, 2 navigatietoetsen).	

9.2 Interfaces

Interfacetype	Interface-eigenschap	Beschrijving
Uitgangen	2 potentiaalvrije contacten voor alarm (30 VDC/2 A, 50 VAC/0,5 A met weerstandsbelasting) Uitgang 1: Dwangalarm (fabrieksinstelling) Uitgang 2: Schoot of motor open (fabrieksinstelling)	Het is mogelijk om de uitgangen via AS284-USBW of AS284-NETW programmeersoftware te configureren voor de volgende functies: <ul style="list-style-type: none"> • Slot open • Deur open alarm • Geactiveerde tijdsvertraging • Geactiveerde straftijd • Invoer van de dwangcode • Batterijvak open
Ingangen	Ingang 1 (signaalgestuurd 12 VDC min. 13 mA, max. 20 mA): niet geconfigureerd (fabrieksinstelling) Ingang 2 (contact geactiveerd; alleen potentiaalvrij contact) Geen spanning toepassen.	Het is mogelijk om de ingangen via AS284-USBW of AS284-NETW programmeersoftware te configureren voor de volgende functies: <ul style="list-style-type: none"> • Op afstand inschakelen en uitschakelen • Deurcontact, • Onderbreking van de tijdvertraging – NRTD opheffen
USB	USB voor gegevensuitwisseling met een computer	Verbinding maken met een computer voor de configuratie met AS284-USBW of AS284-NETW programmeersoftware

Interfacetype	Interface-eigenschap	Beschrijving
Axessor-bus	Voor aansluiting van de invoereenheid, vergrendeling, externe voeding of eBox Max. lengte is 30 meter	eigen bussysteem van dormakaba

9.3 Mechanische componenten

Slot	Componenteigenschap
Afmetingen	85 x 61 x 33 mm
Gewicht	495 g
Gemotoriseerde nachtschoot	Veiligheidsslot of optioneel een veerbeugel
Sperschoot	Sperschoot met geïntegreerd slot
Cyclustijden	Openen/sluiten: ongeveer 2 seconden
Statische weerstandskracht	Maximum: 1000 N in alle richtingen (in eindposities)
Bewegende kracht	Maximum: 5 N in beide richtingen
Levensduur	50.000 cycli
PCB-aanduiding	A21-P-01-05_L

Invoereenheid	Componenteigenschap
Afmetingen	128 (193) x 90 x 40 mm
Gewicht	660 g (inclusief aansluitkabel en batterijen)
PCB-aanduiding	A08-P-03-04

eBox (optioneel)	Componenteigenschap
Afmetingen	78 x 51 x 26 mm
Gewicht	maximum 160 g
Beschermstelsysteem	IP53

9.4 Voorwaarden

Tijdens bedrijf	Temperatuurbereik
Slot	0 ... +50 °C
Invoereenheid	0 ... +50 °C
eBox	0 ... +50 °C

Opslag	Temperatuurbereik
Slot	-10 ... +60 °C
Invoereenheid	-10 ... +60 °C
eBox	-40 ... +70 °C

Vochtigheid	Vochtigheidsbereik
eBox, slot en invoereenheid	28-90 % relatieve luchtvochtigheid, niet-condenserend

10 Fabrieksinstellingen

De volgende displaytalen kunnen geselecteerd worden:

- Engels
- Frans
- Duits
- Nederlands
- Italiaans
- Spaans
- Hongaars
- Pools
- Portugees
- Turks

Functie	Fabrieksinstelling	Kan veranderd worden met	
		Invoereenheid	AS284-USBW of AS284-NETW (optioneel)
Displaytaal en Infomenu- taal	Engels	✓	✓
Alle talen in het infomenu	Aan	✓	✓
Mastercode	0 0 1 2 3 4 5 6	✓	✓
Mastercode opent het slot	Aan	-	✓
Mastercode heft Direct tijdslot op (gesloten toestand)	Aan	-	✓
Mastercode omzeilt het Tijdslot	Uit	-	✓
Managercodes (maximaal 4 codes)	Uit	✓	✓
Functies als de Managercodes geactiveerd zijn:		-	✓
Het slot openen	Aan		
Tijdsvertragingen wijzigen	Aan		
Bevestigingsvenster wijzigen	Aan		
Directe tijdslot activeren	Aan		
Gebruikerscodes (behalve speciale gebruikerscodes)	Uit	✓	✓
Gebruikerscode kan Directe tijdslot activeren	Uit	-	✓

Functie	Fabrieksinstelling	Kan veranderd worden met	
		Invoereenheid	AS284-USBW of AS284-NETW (optioneel)
Gebruikerscode 41 als Audit- en Batterijcode	Uit	-	✓
Gebruikerscode 42 als activeringscode (inclusief Audit- en Batterijcode)	Uit	-	✓
Gebruikerscodes 45 en 46 voor de activering van het uitgangimpulssignaal	Uit	-	✓
Gebruikerscode 47 als Tijdcode (inclusief Audit- en Batterijcode)	Uit	-	✓
Gebruikerscodes 48 en 49 voor Slot uitschakelen/inschakelen	Uit	-	✓
Couriercode	Uit	✓	✓
Functies als de Couriercode is geactiveerd: Tijdvertraging omzeilen en het slot alleen openen met Couriercode in de 4-ogen-modus Tijdvertraging overgeslagen maar kan slot niet openen	Aan Uit	-	✓
One Shot Codes voor gebruikersgroep 4	Uit	✓	✓
Volume piepsignaal	Hoog	✓	✓
Elke 30 seconden een piepsignaal als het slot open is	Aan	✓	✓
Elke 60 seconden een piepsignaal terwijl (Dwang) Tijdvertraging afloopt	Aan	✓	✓
Elke 60 seconden een piepsignaal terwijl het Bevestigingsvenster afloopt	Aan	✓	✓
Pieper voor alarm deur-opening	Uit	✓	✓
Aantal verkeerd ingevoerde codes vóór de straf	4	-	-
Straf voor verkeerd ingevoerde codes	5 min.	-	-

Functie	Fabrieksinstelling	Kan veranderd worden met	
		Invoereenheid	AS284-USBW of AS284-NETW (optioneel)
Code ontkennen: Tijdelijke uitsluiting van Managercodes en gebruikersgroepen Tijdelijke uitsluiting van enkele gebruikers	Uit	✓ -	✓
Dwangcode	Uit	✓	✓
Dwangcodecriterium (laatste cijfer)	+/- 1	-	✓
Tijdgerelateerde functies voor maximaal 3 gebruikersgroepen, weekdays en Gedeeltelijk?: Tijdgerelateerde tijdvertraging Schakelen tussen 4-ogen-modus Code uitschakelen	Uit	✓	✓
4-ogen-modus	Uit	✓	✓
Functies als de 4-ogen-modus is geactiveerd: Elke 2 codes 2 codes van dezelfde groep 2 codes van verschillende groepen 2 Managercodes voor de programmeermodus Managercode cross-toegang Gebruikerscodes	Aan Uit Uit Uit Uit	-	✓
Tijdsvertraging	0 min.	✓	✓
Dwang tijdvertraging (per gebruikersgroep)	1 min.	-	✓
Tijdvertraging en Dwang tijdvertraging	Aftellen	-	✓
Non Return Time Delay (Niet-retour tijdvertraging)	0 min.	✓	✓
Bolt open time (Tijd nachtschoot open)	6 sec.	✓	✓
Procestijd	2 min. 30 sec.	✓	✓

Functie	Fabrieksinstelling	Kan veranderd worden met	
		Invoereenheid	AS284-USBW of AS284-NETW (optioneel)
Bevestigingsvenster	5 min.	✓	✓
Periode Direct tijdslot	0 min.	✓	✓
Maximaal instelbare waarde van de Periode Direct tijdslot	144 u	-	✓
Venster openen voor onderbreking tijdslot	Uit	✓	✓
Wekelijkse vergrendelingsperiode	Uit	✓	✓
Vakantievergrendelingsperiode	Uit	✓	✓
Herhaalde vakantievergrendelingsperiode	Uit	✓	✓
Datum/tijd	JAN 01 2017 0:00	✓	✓
Tijdformaat (12 of 24 uur, AM/PM)	24 uur	✓	✓
Wijzigen van zomer- naar wintertijd (DST) en tijdzone	Aan (Central European Time)	✓	✓
Op afstand uitschakelen via software	Uit	✓	✓
Invoer 1: Eén functie optioneel toevoegbaar: 1. Op afstand uitschakelen 2. Gecontroleerd uitschakelen 3. Op afstand inschakelen 4. NRTD annuleren	Uit	-	✓

Functie	Fabrieksinstelling	Kan veranderd worden met	
		Invoereenheid	AS284-USBW of AS284-NETW (optioneel)
Invoer 2: Eén functie optioneel toe- wijsbaar: 1. Deurcontact 2. Tijdvertraging over- slaan 3. Time Locking Interrup- tion (onderbreking tijd- slot) 4. Op afstand uitschake- len 5. Gecontroleerd uitscha- kelen 6. Externe invoer: A-F 7. Op afstand inschakelen 8. NRTD annuleren	Uit	-	✓
Uitgang 1: Dwangalarm	Aan	-	✓
Uitgang 2: Slotopening (OF Boole- aanse bewerking met slot, motor of deur open)	Aan	-	✓

11 Functie

11.1 Display-elementen van de invoereenheid

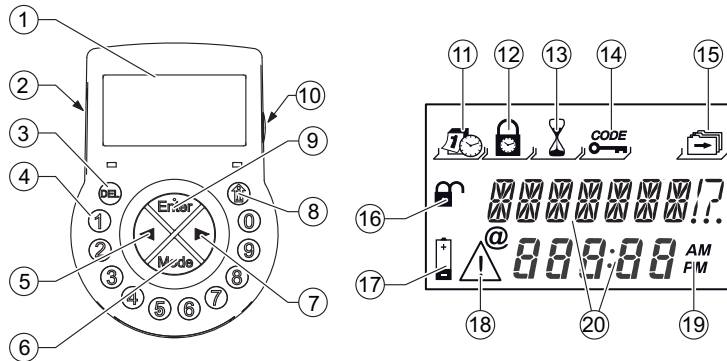

1	LCD	11	Menu TIJD
2	Beeper	12	Menu PROG
3	DEL -toets	13	Menu VERTR
4	NUMERIEKE toetsen 0 ... 9	14	Menu CODE
5	LINKS -toets	15	Menu DIVERSE
6	MODE -toets	16	Symbool "slot open", "slot dicht"
7	RECHTS -toets	17	Symbool "vervang batterijen"
8	INFO/ESC -toets	18	Symbool "waarschuwing"
9	ENTER -toets	19	Tijdformaat (12/24 u)
10	USB-poort	20	Tekstregels

11.2 Informatiemenu



Door op de toets **INFO/ESC** te drukken, is het mogelijk om de weergavetaal op elk gewenst moment in het informatiemenu te veranderen, zelfs als het slot gesloten is.

Door op de toets **INFO/ESC** te drukken, is het informatiemenu toegankelijk terwijl op het display "OPEN" of "GESLO" wordt weergegeven.

Door meerdere keren op de toets **INFO/ESC** of de pijltjestoetsen te drukken, kan de volgende informatie worden opgevraagd in het informatiemenu:

- Displaytaal
- Batterijtoestand (in procenten van de nominale capaciteit)
- Teller openen
- Serienummer
- Wacht 000:00 uur (als deze instelling is gekozen).
De getallen 000:00 staan voor "uren:minuten".

11.3 Direct tijdslot

Het Directe tijdslot is een nuttige functie om de tijdsperiode te overbruggen tot een normale vergrendelingsperiode van het elektronische kluis slot begint.

Wanneer het slot gesloten is, is het niet mogelijk om het gedurende de ingestelde tijdsperiode te openen



De maximale tijdsperiode is 144 uur.

Het wijzigen van uren en minuten tot 000:00 deactiveert het Directe tijdslot.

Standaard kan de Master het Directe tijdslot opheffen.

Deze functie kan via de programmeersoftware AS284-USBW of AS284-NETW worden uitgeschakeld.

Het Directe tijdslot is niet gerelateerd aan tijd/datum.

Het is niet mogelijk om het Directe tijdslot te omzeilen door de instellingen voor tijd/datum te wijzigen.

1. Als het display in de slaapstand staat, drukt u op een willekeurige toets om het display te activeren.
 - ⇒ De vergrendelingsstatus wordt weergegeven (bijvoorbeeld "geslo").
2. Druk op de toets **MODE**.
3. Gebruik de **NUMERIEKE** toetsen om een geldige Gebruikerscode in te voeren (bijvoorbeeld 12104453).
 - ⇒ Voor elk ingevoerd cijfer verschijnt een sterretje op het display.

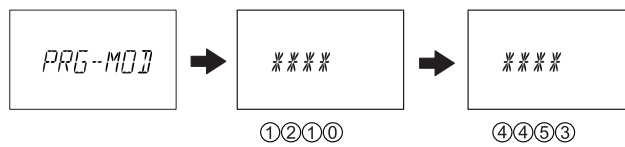

4. Druk op de toets **ENTER** om de code te bevestigen.
 - ⇒ Het slot bevindt zich in de programmeermodus voor het Directe tijdslot.
5. Druk twee keer op de toets **ENTER**.

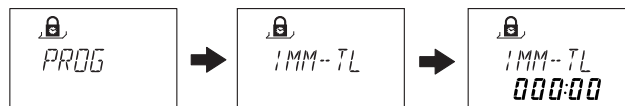

6. Gebruik de pijltjestoetsen **LINKS** of **RECHTS** om de tijdsduur in uren en minuten in te stellen.
7. Druk op de toets **ENTER**.
8. Selecteer "JA" met behulp van de toetsen **LINKS** of **RECHTS**.
9. Druk op de toets **ENTER** om de instellingen te bevestigen.
10. Druk twee keer op de toets **DEL** om het menu te verlaten.

11.4 Tijdgerelateerde functies

De tijdgerelateerde functies "Vertraging", "Schakelen tussen 4-ogen-modus" en "Code uitschakelen" kunnen alleen in de bankmodus worden gebruikt.

De functies kunnen alleen met de mastercode worden geconfigureerd, ofwel met de invoereenheid of via de programmeersoftware AS284-USBW of AS284-NETW.

Het is mogelijk om individuele instellingen (met maximaal 3 tijdvensters en voor elk gewenst wekelijks interval) voor gebruikersgroepen 1, 2 en 3 te selecteren en te configureren.

Gebruikersgroep 1 omvat alle gebruikers van groep 1, 1 manager van groep 1 en de master.

Een geactiveerd Direct tijdslot voorkomt de uitvoering van de Tijdgerelateerde functies en alle gerelateerde subfuncties.

Gedeeltelijke vergrendeling is een subfunctie van de tijdgerelateerde functies die alleen in de bankmodus worden gebruikt.

Een geactiveerde gedeeltelijke vergrendeling heft de ingestelde tijdgerelateerde functies "Vertraging", "Schakelen tussen 4-ogen-modus" en "Codering uitschakelen" op voor de geselecteerde gebruikersgroepen.

Wanneer het slot in de bankmodus wordt geopend nadat gedeeltelijke vergrendeling opnieuw is ingesteld, wordt de functie weer geactiveerd.

De volgende gebeurtenissen resetten de gedeeltelijke vergrendeling:

- Direct tijdslot
- Tijdvergrendeling (wekelijkse- en vakantievergrendelingsperioden)
- Tijdmaatregel
- Op afstand uitschakelen



Het bereiken van een eindpunt van een tijdgerelateerde functie reset de gedeeltelijke vergrendeling niet.

De status van de functie "Gedeeltelijke vergrendeling" (geactiveerd of opnieuw ingesteld) is niet afhankelijk van het begin- of het eindpunt van een tijdgerelateerde functie.

Als de status van de functie "Gedeeltelijke vergrendeling" (geactiveerd of opnieuw ingesteld) is ingesteld op een uitgang, dan wordt deze uitgang ingeschakeld zodra het slot wordt geopend.

De uitgang is zo lang ingeschakeld tot een van de gebeurtenissen (Direct tijdslot, Tijdvergrendeling, Tijdmaatregel en Uitschakelen op afstand) de Gedeeltelijke vergrendeling zal resetten.

11.5 Tijdgerelateerde functies met gedeactiveerde Gedeeltelijke vergrendeling

Tijdgerelateerde functie "Vertraging" geactiveerd (bankmodus)

Het slot kan buiten gedefinieerde tijdvensters worden geopend (start- en eindtijd), afhankelijk van hoe het slot is geconfigureerd. De gedefinieerde tijdvertraging (menu "Tijdgerelateerde tijdvertragingen") is niet geldig voor deze configuraties.

Bij het invoeren van een geldige openingscode binnen een gedefinieerd tijdvenster (start- en eindtijd), wordt de gedefinieerde tijdvertraging geactiveerd voor de betreffende gebruikersgroep.

Tijdgerelateerde functie "Schakelen tussen 4-ogen-modus" geactiveerd (bankmodus)

Afhankelijk van de configuratie in de enkele modus of de 4-ogen-modus, kan het slot buiten de gedefinieerde tijdvensters (start- en eindtijd) worden geopend.

Binnen een gedefinieerd tijdvenster (start- en eindtijd) schakelt het slot van de enkele modus over naar de 4-ogen-modus en vice versa voor de betreffende gebruikersgroep.

Tijdgerelateerde functie "Code uitschakelen" geactiveerd (bankmodus)

Buiten gedefinieerde tijdvensters (start- en eindtijd) kan het slot worden geopend volgens de configuratie.

Binnen een gedefinieerd tijdvenster (start- en eindtijd) worden alle codes van de betreffende gebruikersgroep geblokkeerd.

Het is alleen mogelijk om het slot te openen met codes van de betreffende gebruikersgroep wanneer het tijdvenster is verstreken.

11.6 Tijdgerelateerde functies met geactiveerde Gedeeltelijke vergrendeling

Tijdgerelateerde functie "Vertraging" geactiveerd (bankmodus)

Het slot kan buiten gedefinieerde tijdvensters worden geopend (start- en eindtijd), afhankelijk van hoe het slot is geconfigureerd. De gedefinieerde tijdvertraging (menu "Tijdgerelateerde tijdvertragingen") is geldig voor deze configuraties.

Gedeeltelijke vergrendeling wordt geactiveerd wanneer het slot voor de eerste keer wordt geopend nadat de tijdvergrendeling is verstreken. De gedefinieerde tijdvertraging (menu "Tijdgerelateerde tijdvertragingen") is niet geldig voor deze configuratie.

De gedefinieerde tijdvertraging start nadat gedeeltelijke vergrendeling is geactiveerd en binnen een gedefinieerd tijdvenster (start- en eindtijd) zal een geldige openingscode worden ingevoerd.

De gedefinieerde tijdvertraging (menu "Tijdgerelateerde tijdvertragingen") is geldig voor de betreffende gebruikersgroep.

Wanneer Gedeeltelijke vergrendeling wordt gereset binnen een gedefinieerd tijdvenster (start- en eindtijd) vanwege een van de gebeurtenissen (Direct tijdslot, Tijdvergrendeling, Tijdmaatregel, Uitschakelen op afstand), moet Gedeeltelijke vergrendeling opnieuw worden geactiveerd als het slot de volgende keer wordt geopend. De gedefinieerde tijdvertraging (menu "Tijdgerelateerde tijdvertragingen") is niet geldig voor deze configuratie.

Tijdgerelateerde functie "Schakelen tussen 4-ogen-modus" geactiveerd (bankmodus)

Afhankelijk van de configuratie in de enkele modus of de 4-ogen-modus, kan het slot buiten de gedefinieerde tijdvensters (start- en eindtijd) worden geopend.

Gedeeltelijke vergrendeling wordt geactiveerd wanneer het slot voor de eerste keer wordt geopend nadat de tijdvergrendeling is verstreken. "Schakelen tussen 4-ogen-modus" is niet geldig voor deze configuratie.

Het slot opent nog wanneer het in de enkele modus of de 4-ogen-modus is geconfigureerd.

Nadat Gedeeltelijke vergrendeling is geactiveerd en binnen een gedefinieerd tijdvenster (start- en eindtijd) wordt "Schakelen tussen 4-ogen-modus" uitgevoerd.

Het slot gaat van enkele modus naar 4-ogen-modus of omgekeerd. "Schakelen tussen 4-ogen-modus" is geldig voor de betreffende gebruikersgroep.

Wanneer Gedeeltelijke vergrendeling wordt gereset binnen een gedefinieerd tijdvenster (start- en eindtijd) vanwege een van de gebeurtenissen (Direct tijdslot, Tijdvergrendeling, Tijdmaatregel, Uitschakelen op afstand), moet de functie opnieuw worden geactiveerd als het slot de volgende keer wordt geopend. "Schakelen tussen 4-ogen-modus" is niet geldig voor deze configuratie.

Tijdgerelateerde functie "Code uitschakelen" is geactiveerd

Buiten gedefinieerde tijdvensters (start- en eindtijd) kan het slot worden geopend volgens de configuratie.

Gedeeltelijke vergrendeling wordt geactiveerd wanneer het slot voor de eerste keer wordt geopend nadat de tijdvergrendeling is verstreken. "Code uitschakelen" is niet geldig voor deze configuratie.

Nadat Gedeeltelijke vergrendeling is geactiveerd en binnen een gedefinieerd tijdvenster (start- en eindtijd) wordt "Code uitschakelen" uitgevoerd. "Code uitschakelen" is geldig voor de betreffende gebruikersgroep.

"Code uitschakelen" wordt automatisch gedeactiveerd nadat een tijdvenster is verstreken (eindtijd) en zelfs als gedeeltelijke vergrendeling geactiveerd blijft.

Wanneer Gedeeltelijke vergrendeling wordt gereset binnen een gedefinieerd tijdvenster (start- en eindtijd) vanwege een van de gebeurtenissen (Direct tijdslot, Tijdvergrendeling, Straf, Uitschakelen op afstand), moet de functie opnieuw worden geactiveerd als het slot de volgende keer wordt geopend. "Code uitschakelen" is niet geldig voor deze configuratie.

11.7 Piepsignalen



Het is mogelijk om het piepsignaal uit te schakelen via **AS284-USBW** of **AS284-NETW** programmeersoftware wanneer het display "OPEN" (voor open vergrendeling), "WACHTEN" (voor tijdsvertraging) en "BEVESTG" (voor bevestigingsperiode) toont.

Het is ook mogelijk om het volume van het piepsignaal in te stellen op hoog/laag of uit te schakelen.

Type piepsignaal	Duur	Display	Oorzaak
1 korte piep			Toetsaanslag

Type piepsignaal	Duur	Display	Oorzaak
1 korte piep met lage frequentie		GEWEIG	Actie geweigerd
1 korte piep	Elke 60 seconden	WACHTEN	Tijdvertraging en Onderdwang tijdvertraging wordt geactiveerd.
3 korte piepjes	Elke 60 seconden	BEVESTG	De bevestigingsperiode is geactiveerd. Nadat de tijdvertraging voorbij is, kan de bevestigingscode worden ingevoerd.
10 korte piepjes	Elke 10 seconden	CMP-BAT OPEN	Het batterijcompartiment is geopend.
10 korte piepjes	Elke 10 seconden	OPEN	Het slot is open.

11.8 Statusberichten

11.8.1 Bankmodus en One Time-modus

Bankmodus

- Bankmodus is de fabrieksinstelling en de standaardbedieningsmodus voor alle producten.
- In de bankmodus werkt het apparaat zelfstandig op basis van de configuratie.

Gesloten -3- (Bankmodus)

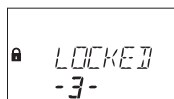

Het slot -3- wordt mechanisch gesloten.

Het is mogelijk om maximaal 10 sloten aan te sluiten in een kluislotsysteem.

Na 3 seconden wordt de huidige tijd weergegeven in plaats van de vergrendelpositie.

Vergrendeld



Het slot wordt mechanisch gesloten.

De huidige tijd wordt weergegeven.

Het is mogelijk om het slot te openen door een geldige code in te voeren.

Open (bankmodus)



Het slot wordt mechanisch geopend.

Het statusbericht "OPEN" wordt weergegeven.

Het is mogelijk om de schoot of de kluisdeur te ontgrendelen tijdens de ingestelde Schoot open tijd.

Fabrieksinstelling voor Schoot open tijd: 6 seconden.

Als de nachtschoot niet is ontgrendeld, sluit het slot automatisch nadat de ingestelde Schoot open tijd is verstreken.

Direct tijdslot

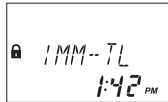

Het slot wordt gesloten met de functie Direct tijdslot.

Het is niet mogelijk om het slot te openen, tenzij is geconfigureerd dat de "Master het Directe tijdslot kan opheffen".

De huidige tijd wordt weergegeven.

Het is alleen mogelijk om het slot te openen door een geldige code in te voeren als de ingestelde vergrendelingsperiode is verstreken.

Wekelijkse tijdvergrendeling

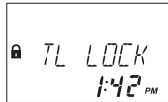

Het slot bevindt zich in een wekelijkse vergrendelingsperiode.

Het is niet mogelijk om het slot te openen, tenzij het is geconfigureerd dat de "Master het Directe tijdslot kan opheffen".

De huidige tijd wordt weergegeven.

Het is alleen mogelijk om het slot te openen door een geldige code in te voeren als de ingestelde vergrendelingsperiode is verstreken.

Vakantietijdvergrendeling

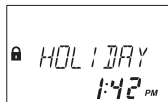

Het slot bevindt zich in een vakantievergrendelingsperiode.

Het is niet mogelijk om het slot te openen.

De huidige tijd wordt weergegeven.

Het is alleen mogelijk om het slot te openen door een geldige code in te voeren als de ingestelde vergrendelingsperiode is verstreken.

NRTD

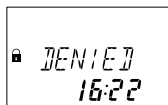

Het slot wacht momenteel op het verstrijken van de Non-Return Time Delay (NRTD).

Het is niet mogelijk om het slot gedurende die tijd te openen, tenzij deze is geconfigureerd met een opheffing via OTM-code.

Het is mogelijk om de toets **INFO/ESC** te gebruiken om de batterijstatus en het laatst gesloten zegel te controleren.



Het is mogelijk om verschillende tijdvertragingen voor de codegroepen te configureren.

Het is mogelijk om de tijdvertraging in te stellen op "aftellen", "optellen" of "niet tellen".

Openingstijdvertraging

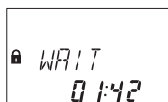

Na het invoeren van een geldige code om het slot te openen, begint de ingestelde tijdvertraging te tellen.

De resterende tijd wordt weergegeven.

Om de 60 seconden klinkt er een pieptoon.

Na afloop van de teller wordt het einde van de tijdvertraging aangegeven met een ander piepsignaal.

De Couriercode heeft voorrang op een Tijdvertraging, tenzij anders gedefinieerd.

Bevestiging na verstreken Tijdvertraging



Na afloop van de Tijdvertraging moet binnen een bepaalde periode een geldige code ter bevestiging worden ingevoerd.

Het is mogelijk om 2 verschillende geldige codes in te voeren voor en na de tijdvertraging.

Het venster met de resterende tijd wordt weergegeven om de code in te voeren.

Na het invoeren van de Couriercode wordt het display **BEVESTG** weergegeven.

Als de Couriercode het slot opent, maar Tijdvertraging overslaat, zal de openingsprocedure starten tijdens het aftellen.

Om de 60 seconden klinkt er een pieptoon.

Als de code niet wordt bevestigd, zal het slot automatisch terugkeren naar de gesloten status zodra de teller op 00:00 staat.



Door op de toets **DEL** te drukken, keert het slot automatisch terug naar de GESL status.

Als de 4-ogen-modus geactiveerd is, moeten 2 codes ter bevestiging worden ingevoerd, de volgorde maakt niet uit.

De codes moeten voldoen aan de instellingen die via de programmeersoftware AS284-USBW of AS284-NETW zijn uitgevoerd: "any code", "same code group" of "different code group".

Tweede code invoeren – 4-ogen-modus geactiveerd



Als de 4-ogen-modus geactiveerd is, moeten 2 codes worden ingevoerd om het slot te openen. De melding op het display vraagt de gebruiker om een tweede code in te voeren.



Mastercode en Couriercode hebben voorrang op de 4-ogen-modus.

Het is mogelijk om het slot te openen zonder extra code, indien niet anders gedefinieerd.

Straf na verkeerde codes

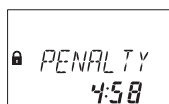

Na 4 keer een onjuiste code te hebben ingevoerd, wordt een tijdstraf van 5 minuten opgelegd. Gedurende deze periode is het niet mogelijk om een code in te voeren, noch om de procedure te omzeilen of deze te annuleren.

De resterende straftijd wordt weergegeven.

Op afstand uitschakelen

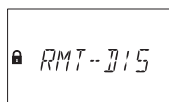

Het is mogelijk om de lokale opening van het slot te deactiveren door een uitschakelingssignaal op afstand.

Er zijn 3 opties om de slotopening te deactiveren:

- 1 Door een constant invoersignaal
- 2 Via AS284-USBW of AS284-NETW programmeersoftware of
- 3 door de gebruikerscodes 48 of 49 in te voeren als de codes zijn ingesteld en of de gebruikerscodes 48 en 49 zijn geconfigureerd voor het in- of uitschakelen van het slot.

Het statusbericht **VER-BLK** wordt weergegeven wanneer Op afstand uitschakelen is geactiveerd.

Gedurende die tijd is het slot gesloten.



Let erop dat gebruikerscode 49 is ingesteld, anders bestaat er een hoog risico op een lock-out.



In het geval van een storing veroorzaakt door een apparaat (een defecte alarminterface of een alarminterface zonder stroom) dat een invoersignaal verzendt, kan de Mastercode het Op afstand uitschakelen opheffen om een totale lock-out te voorkomen als het externe signaal uitvalt.

Op afstand inschakelen

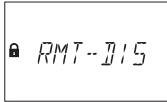

Het is mogelijk om een gedeactiveerd slot te activeren via een extern ingangssignaal om een openingscode in te voeren.

Wanneer Op afstand inschakelen is geactiveerd, wordt dit statusbericht weergegeven wanneer het codevenster geopend is.

Op afstand inschakelen wordt geactiveerd via een ingangsimpuls van ten minste 1 seconde. Op afstand inschakelen wordt gedeactiveerd na een succesvolle openings- of sluitingsprocedure.

Identificatie met geweigerde code

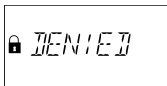

Het is mogelijk om codes te weigeren met een hogere code.

Deze codes worden gedurende een bepaalde periode ongeldig verklaard totdat deze codes opnieuw worden toegestaan.

Wanneer u zich identificeert met een geweigerde code, wordt de statusmelding **ONTKEND** weergegeven.

De geselecteerde functie wordt niet uitgevoerd, de vergrendelingstoestand blijft ongewijzigd. Dezelfde statusmelding wordt weergegeven wanneer u het slot probeert te openen met behulp van een Managercode of de Mastercode die is ingesteld als "kan slot openen".

De statusmelding **ONTKEND** wordt ook weergegeven zolang de ingestelde NRTD weigert het slot te openen.



In de gemengde modus is het mogelijk om het kluis slot te configureren via AS284-USBW of AS284-NETW programmeersoftware, zodat een One Time Code NRTD kan opheffen.

Tijdgerelateerde functies

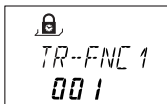

Het nummer naast "TR-FNC" geeft de betreffende gebruikersgroep aan.

Het getal onder "TR-FNC" geeft het aantal geactiveerde tijdgerelateerde functies van de betreffende gebruikersgroep aan.

Het batterijcompartiment is geopend



Het statusbericht **CMP-BAT** wordt weergegeven als:

- 1 het slot open is terwijl het batterijcompartiment wordt geopend
- 2 het slot dicht is en het batterijcompartiment opnieuw wordt geopend en gesloten.

Het is mogelijk om het statusbericht te verwijderen door een geldige Manager-, Master- of Batterijcode in te voeren (Gebruikerscodes 41, 42 of 47).

Aansluiten op programmeersoftware



De invoereenheid werkt niet en alle toetsen zijn gedeactiveerd als het slot via een USB-kabel wordt aangesloten op een computer en de gegevensuitwisseling met de AS284-NETW-programmeersoftware bezig is.



De invoereenheid werkt niet en alle toetsen zijn gedeactiveerd als het slot via LAN wordt aangesloten op een computer en de gegevensuitwisseling met de AS284-NETW-programmeersoftware bezig is.

De grafiek toont alleen het @-pictogram en geen andere informatie.

Externe voeding beschikbaar (bankmodus en OTM)



Op het display wordt een punt weergegeven als er een externe voeding voor het slot of de eBox beschikbaar is.

Deze statusmelding wordt elk volledig uur bijgewerkt.

De grafiek toont alleen het puntpictogram en geen andere informatie.

Actieve invoereenheid

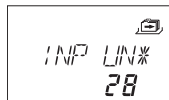

Een invoereenheid met sterretje geeft een actief apparaat met versienummer 28 aan.

Passieve invoereenheid

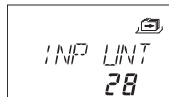

Een invoereenheid zonder sterretje geeft een passief apparaat met versienummer 28 aan.

Actieve eBox

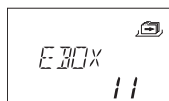

Een actieve eBox met versienummer 11.

Passieve eBox

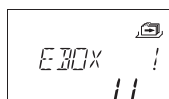

Een passieve eBox met versienummer 11.

11.9 Toegangscode

11.9.1 Codehiërarchie en codeformaten

Er zijn verschillende codes beschikbaar voor het configureren en bedienen van:

- Mastercode
- Managercode
- Gebruikerscodes
- Couriercode

Elke code bestaat uit:

- Een 8-cijferig nummer dat is samengesteld uit een ID en een pincode.
- De ID bestaat uit 2 cijfers die vooraf zijn gedefinieerd en identificeren de code
- De pincode bestaat uit de overige 6 cijfers. De pincode kan individueel worden gekozen

Codetype	Mogelijke verantwoordelijke persoon	Beschrijving
1 Mastercode (8 cijfers)	Veiligheidsbeambte, hoofd van de beveiliging	Met de Mastercode is het mogelijk om het slot te openen zonder een extra code te gebruiken, zelfs als de 4-ogen-modus is ingesteld. Het is mogelijk om de Mastercode in te stellen op "kan slot openen" met AS284-USB- of AS284-NETW-programmeersoftware.
4 Managercodes (8 cijfers)	Hoofdkassier, ploegleider	Het is mogelijk om de Managercodes in te stellen op "kan slot openen" met AS284-USB- of AS284-NETW-programmeersoftware.
36 Gebruikerscodes (8 cijfers)	Kassier, verkoopassistent	Er zijn 4 gebruikersgroepen met elk 9 gebruikers die zijn toegewezen aan een respectievelijke Managercode. Het is mogelijk om de opening van het slot te activeren/deactiveren via AS284-USBW- of AS284-NETW-programmeersoftware.
1 Couriercode (8 cijfers)	Auditor, CIT (Cash In Transit-serviceprovider)	Met de Couriercode is het mogelijk om het slot alleen te openen in de 4-ogen-modus. Het is mogelijk om het slot in te stellen op "niet openen maar Tijdvertraging overslaan voor de volgende opening" via AS284-USBW- of AS284-NETW-programmeersoftware.

Speciale codefunctie	Beschrijving
Onder-dwangcode	Als deze functie is geactiveerd, is het mogelijk om de Onder-dwangcode door een van de codetypen uit te voeren.
4-ogen-modus	Voor de 4-ogen-modus zijn 2 codes nodig om het slot te openen. Bij het openen van het slot met de Mastercode of Couriercode is geen tweede code nodig.

Speciale codefunctie	Beschrijving
Code afwijzen	Met deze functie is het mogelijk individuele codes of hele codegroepen te activeren of te deactiveren.

11.9.2 Codetypes

De fabriek ingestelde Mastercode **0 0 1 2 3 4 5 6** is identiek voor alle sloten van dit type. Deze code mag niet worden gebruikt in de praktijk. Bij initialisatie en testen moet de Mastercode worden gewijzigd.



11.9.3 Mastercode



Het is belangrijk om alle codes van het apparaat tijdens de inbedrijfstelling en het opstarten te personaliseren. Gebruik geen eenvoudige nummercombinaties zoals 11223344, 12345678 of persoonlijke gegevens (bijvoorbeeld geboortedata). Om veiligheidsredenen is het belangrijk om de codes regelmatig te wijzigen.

De Mastercode is de hoogste code in de codehiërarchie. Deze kan niet worden verwijderd.

Fabrieksinstelling 0 0 1 2 3 4 5 6

Functie Openen van het slot (ook alleen in 4-ogen-modus)
Alle codes wijzigen
Toegang tot alle functies



Het is alleen mogelijk om verloren codes te verwijderen en opnieuw te definiëren met een hogere code. Houd er rekening mee dat het niet mogelijk is om een verloren Mastercode te achterhalen of te herstellen. Er is geen supercode.

Functie Mastercode	Beschrijving	Weergegeven statusberichten	Resultaat
"Kan slot openen"	De Mastercode wordt ingevoerd om het slot te openen.	ONTKEND	Het slot gaat niet open.
"Kan tijdslot omzeilen"	De Mastercode wordt ingevoerd.		Het slot opent zelfs als het zich in de tijdslotperiode bevindt.
"Kan Direct tijdslot opheffen"	De Mastercode wordt ingevoerd en de functie "kan direct tijdslot opheffen" wordt geactiveerd. De Mastercode kan het directe tijdslot resetten, zelfs tijdens een geactiveerde periode van direct tijdslot.		Het slot gaat open.
"Kan het op afstand uitgeschakelde signaal of de op afstand uitgeschakelde status opheffen"	De Mastercode wordt ingevoerd. De Mastercode kan een op afstand uitgeschakeld signaal of een uitgeschakelde status opheffen als een op afstand ingeschakeld signaal ontbreekt.		Dit voorkomt een volledige vergrendeling.

11.9.4 Managercodes

Er zijn 4 Managercodes beschikbaar:

- Managercode ID 10
- Managercode ID 20
- Managercode ID 30
- Managercode ID 40

Elke Managercode kan een groep gebruikerscodes beheren.

Fabrieksinstelling

Geen code toegewezen

Functie

Het slot openen
De Managercode wijzigen
Ondergeschikte gebruikerscodes activeren, wijzigen en verwijderen
Toestaan en weigeren van ondergeschikte gebruikersgroepen
Het ondergeschikte tijdvertragings- en bevestigingsvenster wijzigen
De functie Direct tijdslot activeren

Functie Managercode	Beschrijving	Weergegeven statusberichten	Resultaat
"Kan slot openen"	De Managercode wordt ingevoerd.	ONTKEND	Het slot gaat niet open.
"Kan het Directe tijdslot niet activeren"	Er wordt een programmeermodus ingevoerd met de gedefinieerde Managercode-instelling.		De bijbehorende submenu's zijn niet meer toegankelijk.
"Kan Tijdvertragingen wijzigen"			
"Kan bevestiging wijzigen"			

4-ogen manager voor programmeermodus	Met deze instelling zijn 2 Managercodes nodig om toegang te krijgen tot de programmeermodus		
Manager met toegang tot Gebruikerscodes	Met deze instelling is het mogelijk om de codes van andere gebruikersgroepen te wijzigen		

11.9.5 Gebruikerscodes met speciale functies



Houd er rekening mee dat een onvolledige en onjuiste configuratie van de speciale functies "Slot uitschakelen" (Gebruikerscode 48) en "Slot inschakelen" (Gebruikerscode 49) een blokkering veroorzaakt.

Het is niet meer mogelijk om de kluisruimte te openen via de invoereenheid.

Hoe groter de kluisruimte (bijvoorbeeld een inloopkluis, hoe groter het risico.

De ingestelde speciale functie "Slot uitschakelen" voorkomt dat het slot wordt geopend met een openingscode. Zelfs de Mastercode kan het slot niet openen.

De ingestelde functie "Slot uitschakelen" kan alleen worden gedeactiveerd door het selecteren en activeren van de speciale functie "Slot inschakelen" in de AS284-USB- of AS284-NETW-programmeersoftware.

Gebruikerscodes 48 en 49 moeten altijd samen worden gedefinieerd bij gebruik van de speciale functies "Slot uitschakelen" en "Slot inschakelen".

De klant moet toegang toestaan tot de programmeersoftware AS284-USB of AS284-NETW.

Gebruikerscode	Beschrijving	Resultaat
Alle Gebruikerscodes	Het is mogelijk om de gebruikerscodes te definiëren als "kan het Directe tijdslot activeren".	Als deze functie is geactiveerd, hebben alle gebruikers toegang tot het submenu DIR-SLO.
Gebruikerscode 41	<p>Het is mogelijk om de gebruikerscode 41 in te stellen via AS284-USBW- of AS284-NETW- programmeersoftware als Auditcode en Batterijcode in plaats van een openingscode.</p> <p>De Gebruikerscode 41 kan niet worden gebruikt om het slot te openen wanneer de speciale functies (Auditcode en Batterijcode) zijn ingesteld.</p> <p>De Gebruikerscode 41 moet in de software worden geconfigureerd.</p>	<p>Als de Gebruikerscode 41 is ingesteld als Auditcode via AS284-USBW of AS284-NETW, dan kan de gebruiker een audit van het slot krijgen.</p> <p>Wanneer u probeert het slot te openen met de Gebruikerscode 41, dan wordt het bericht "ONTKEND" weergegeven.</p> <p>Als de Gebruikerscode 41 is geconfigureerd als Batterijcode via AS284-USBW of AS284-NETW, dan kan de gebruiker het batterijbericht opnieuw instellen nadat het batterijcompartiment is geopend.</p>

Gebruikerscode	Beschrijving	Resultaat
Gebruikerscode 42	<p>Het is mogelijk om de Gebruikerscode 42 in te stellen via AS284-USBW- of AS284-NETW- programmeersoftware als activering, Auditcode en Batterijcode.</p> <p>De Gebruikerscode 42 kan niet worden gebruikt om het slot te openen.</p> <p>De Gebruikerscode 42 moet worden ingevoerd in het verificatieverzoek van de AS280-INSW-software.</p> <p>AS280-INSW-software wordt gebruikt om de slotactiveringsbestanden te genereren. Het IP-activeringsbestand heeft de extensie .i2x. Het OTM-activeringsbestand heeft de extensie .dat of .Xdat.</p>	<p>Het is mogelijk om het IP-activeringsbestand te importeren in de AS284-NETW-programmeersoftware.</p> <p>Het is mogelijk om het OTM-activeringsbestand te importeren in de AS274-managementsoftware.</p> <p>Wanneer u probeert het slot te openen met de Gebruikerscode 42, dan wordt het bericht "ONTKEND" weergegeven.</p> <p>Als de Gebruikerscode 42 is geconfigureerd als Batterijcode via AS284-USBW of AS284-NETW, dan kan de gebruiker het batterijbericht opnieuw instellen nadat het batterijcompartiment is geopend.</p>
Gebruikerscodes 45 en 46	<p>Het is mogelijk om de Gebruikerscodes 45 en 46 als Impulscode te definiëren via AS284-USBW of AS284-NETW.</p> <p>Het is mogelijk om de Impulscode voor elke uitgang van het slot of de eBox te definiëren via AS284-USBW of AS284-NETW (max. 2 uitgangen).</p>	<p>Bij het invoeren van Gebruikerscode 45 of 46 wordt een impuls gegenereerd op de betreffende uitgang.</p> <p>Als Gebruikerscode 45 of 46 is ingesteld als Impulscode, is het niet mogelijk om het slot te openen met Gebruikerscodes 45 en 46.</p>
Gebruikerscode 47	<p>Het is mogelijk om de Gebruikerscodes 47 te definiëren als Tijd-, Audit- en Batterijcode via AS284-USBW of AS284-NETW.</p>	<p>De Gebruikerscode 47 heeft toegang tot alle functies met betrekking tot tijd-, datum-, week- en vakantieprogramma's.</p> <p>Het is niet mogelijk om het slot te openen met de Gebruikerscode 47.</p> <p>Als de Gebruikerscode 47 is geconfigureerd als Audit- of Batterijcode via AS284-USBW of AS284-NETW, dan kan de gebruiker de audit lezen of het batterijbericht opnieuw instellen nadat het batterijcompartiment is geopend.</p>
Gebruikerscode 48	<p>Het is mogelijk om de Gebruikerscodes 48 en 49 te definiëren via AS284-USBW of AS284-NETW om het openen van het slot te deactiveren of te activeren.</p>	<p>Bij het invoeren van Gebruikerscode 48 gaat het slot niet open, slotuitschakeling is geactiveerd. Het slot wijst elke openingscode af.</p>
Gebruikerscode 49		<p>Bij het invoeren van de Gebruikerscode 49 wordt het inschakelen van het slot geactiveerd.</p>

11.9.6 Couriercode

Er is slechts 1 Couriercode (Couriercode-ID 90) die is bedoeld voor speciaal personeel van Cash-In Transit-diensten (CIT) dat verantwoordelijk is voor het vullen of legen van beveiligde containers zonder geconfigureerde Tijdvertragingen.

Fabrieksinstelling: Geen code toegewezen

Functies: Het slot openen, zelfs in de 4-ogen-modus door een Tijdvertraging te omzeilen
Wijziging van de Couriercode

Functie Couriercode	Beschrijving	Resultaat
"Courier opent niet, maar slaat Tijdvertraging over"	Als de Couriercode wordt ingevoerd om het slot te openen, wordt de Tijdvertraging overgeslagen voor de volgende opening.	Het aftellen op de bevestigingsperiode geeft de duur van deze status aan. De openingsprocedure moet starten tijdens het aftellen.

11.9.7 Onder-dwangcode

Als het slot is aangesloten op een extern alarmsysteem, dan kan de operator een stil onderdwangalarm activeren dat niet waarneembaar is voor de overvaller.

Op welke manier een Onder-dwangalarm geactiveerd kan worden, hangt af van de huidige werkingsmodus.

De Couriercode opent het slot altijd met een tijdvertraging.

Dit gedrag is onafhankelijk van geconfigureerde tijdvertragingen en is ook van toepassing in geval van een mogelijke dreiging.

11.9.7.1 Dwangcode

Om een dwangalarm te activeren, moet de waarde 1 of een andere waarde worden opgeteld bij of afgetrokken van het laatste cijfer van een code volgens het geconfigureerde dwangcriterium.

Het is mogelijk om met alle codetypen op elk gewenst moment een dwangalarm te activeren.

Het tellen van een Dwangtijdvertraging is hetzelfde als het tellen van een Tijdvertraging: "optellen", "aftellen" of "niet tellen".



Het is mogelijk om het criterium voor de Dwangcode +/-1 ... +/-9 te wijzigen via AS284-USBW of AS284-NETW programmeersoftware.

Voorbeeld voor het genereren van een dwangcode:

Code	Dwangcode
00123456	00123457 of 00123455
00000000	00000001 of 00000009
00999999	00999990 of 00999998



Na het invoeren van een Dwangcode blijft de dwangstatus bestaan totdat de Dwangtijdvertraging is verstreken en het slot wordt geopend met 1 Niet-dwangcode en weer gesloten.

11.9.8 Reset-functie

De functie Initial is alleen beschikbaar als de programmeermodus toegankelijk is met de mastercode.

Met de functie Initial is het mogelijk om alle codes, parameters en gegevens te resetten naar de fabrieksinstellingen, bijvoorbeeld sluitperiodes, tijdvertragingen etc.

De volgende instellingen blijven ongewijzigd:

- Audittest

- Openingsteller en
- Tijd/datum.

12 Toegangsrechten

Autorisatie wordt gegeven aan:

- MA (Master)
- Mx (Manager 1, 2, 3 en 4)
- U (Gebruiker)
- C (Courier)

Menu	Functie	Geautoriseerde codes (geconfigureerd met invoereenheid, af fabriek)				Beschrijving
		MA	Mx	U	C	
TIJD	De tijd instellen (uren, minuten) De datum instellen (maand, dag, jaar) Het tijdformaat AM/PM instellen (uit: 24 uur/aan: AM/PM) DST instellen (uit/aan: Centraal-Europese tijd)	✓	-	-	-	
PROG	Het Directe tijdslot activeren of deactiveren (00:00 minuten) Duur (uren, minuten)	✓	✓	-	-	
PROG	Wekelijkse vergrendelingsperioden toevoegen, wijzigen of verwijderen Een begin- en eindpunt definiëren voor wekelijkse vergrendelingsperioden (wekdagen, uren, minuten)	✓	-	-	-	
PROG	Vakantievergrendelingsperiode toevoegen, wijzigen en verwijderen Een begin- en eindpunt definiëren voor vakantievergrendelingsperioden (wekdagen, uren, minuten)	✓	-	-	-	
PROG	Tijdslotonderbrekingen toevoegen, wijzigen of verwijderen Startpunt (maand, dag, jaar, uren, minuten) Duur (minuten)	✓	-	-	-	

Menu	Functie	Geautoriseerde codes (geconfigureerd met invoereenheid, af fabriek)				Beschrijving
		MA	Mx	U	C	
PROG	<p>Tijdgerelateerde functies configureren voor gebruikersgroep 1, 2 of 3</p> <p>Een begin- en eindpunt definiëren voor tijdgerelateerde functies (uren, minuten)</p> <p>Vertraging (uit/aan, minuten)</p> <p>Schakelen tussen 4-ogenmodus (uit/aan)</p> <p>Code ontkennen (uit/aan)</p> <p>Gedeeltelijke vergrendeling (uit/aan)</p> <p>Wekelijks (uit/aan: wekdagen)</p>	✓	-	-	-	<p>Gebruikersgroep 1 omvat alle gebruikers van groep 1, 1 Manager van groep 1 en de Master.</p> <p>Gebruikersgroep 2 omvat alle gebruikers van groep 2 en 1 Manager van groep 2.</p> <p>Gebruikersgroep 3 omvat alle gebruikers van groep 3 en 1 Manager van groep 3.</p>
VERTR	<p>Tijdvertragingen instellen en deactiveren voor de Mastercode en gebruikersgroep 1, 2, 3 of 4</p> <p>Tijdvertraging 1, 2, 3 of 4 selecteren (minuten)</p> <p>Een tijdvertraging deactiveren (00:00 minuten)</p>	✓	✓	-	-	<p>De Mastercode kan alle tijdvertragingen instellen.</p> <p>De Mastercode 1 kan de Tijdvertraging 1 instellen. De instellingen van Tijdvertraging 1 zijn geldig voor alle gebruikers van groep 1, Manager 1 en de Mastercode.</p> <p>De Mastercode 2 kan de Tijdvertraging 2 instellen. De instellingen van Tijdvertraging 2 zijn geldig voor alle gebruikers van groep 2 en Manager 2.</p> <p>De Mastercode 3 kan de Tijdvertraging 3 instellen. De instellingen van Tijdvertraging 3 zijn geldig voor alle gebruikers van groep 3 en Manager 3.</p> <p>De Mastercode 4 kan de Tijdvertraging 4 instellen. De instellingen van Tijdvertraging 4 zijn geldig voor alle gebruikers van groep 4 en Manager 4.</p>

Menu	Functie	Geautoriseerde codes (geconfigureerd met invoereenheid, af fabriek)				Beschrijving
		MA	Mx	U	C	
VERTR	Het bevestigingsvenster configureren BEV VEN (minuten)	✓	✓	-	-	
VERTR	Een Non Return Time Delay HM configureren NRTD HM (uren, minuten)	✓	-	-	-	
DIVERSE	Het piepsignaal voor het deur open alarm in- of uitschakelen D-ALARM piep (uit/aan)	✓	-	-	-	
VERTR	Het instellen van de piepton voor de tijdvertraging voor het alarm deur open D-ALARM (minuten, seconden)	✓	-	-	-	
DIVERSE	4-ogen-modus activeren of deactiveren 4-ogen-modus bank (uit/aan)	✓	-	-	-	
VERTR	Het venster voor een tweede code configureren in de 4-ogen-modus 4-ogen-modus (minuten, seconden)	✓	-	-	-	
VERTR	Bolt Open Time configureren (Tijd nachtschoot open) BLT OPN bank (minuten, seconden)	✓	-	-	-	
CODE	De Mastercode wijzigen WIJZIG? (nee/ja) De Mastercode instellen en bevestigen (8 cijfers)	✓	-	-	-	Het is niet mogelijk om de Mastercode te verwijderen. De Mastercode begint met '00'.
CODE	Managercode 1, 2, 3 of 4 instellen De Mastercodes instellen en bevestigen (8 cijfers)	✓	-	-	-	De Manager 1 begint met '10'. De Manager 2 begint met '20'. De Manager 3 begint met '30'. De Manager 4 begint met '40'.

Menu	Functie	Geautoriseerde codes (geconfigureerd met invoereenheid, af fabriek)				Beschrijving
		MA	Mx	U	C	
CODE	Managercodes 1, 2, 3 of 4 wijzigen WIJZIG? (nee/ja) Een Managercode bevestigen (8 cijfers)	✓	✓	-	-	De Manager 1 begint met '10'. De Manager 2 begint met '20'. De Manager 3 begint met '30'. De Manager 4 begint met '40'.
PROG	Managercodes verwijderen voor Manager 1, 2, 3 of 4 VERWIJD? (nee/ja)	✓	-	-	-	Het is alleen mogelijk om Managercodes te verwijderen met de Mastercode.
PROG	Gebruikerscodes instellen voor gebruikersgroep 1, 2, 3 of 4 Een Gebruikerscode instellen en bevestigen (8 cijfers)	✓	✓	-	-	Gebruikersgroep 1 bevat gebruikers '11' ... '19' Gebruikersgroep 2 bevat gebruikers '21' ... '29' Gebruikersgroep 3 bevat gebruikers '31' ... '39' Gebruikersgroep 4 bevat gebruikers '41' ... '49'
CODE	Gebruikerscodes wijzigen voor gebruikersgroep 1, 2, 3 of 4 WIJZIG? (nee/ja) Gebruikerscodes instellen en bevestigen (8 cijfers)	✓	✓	✓	-	
CODE	Gebruikerscodes verwijderen voor gebruikersgroep 1, 2, 3 of 4 VERWIJD? (nee/ja)	✓	✓	-	-	Het is alleen mogelijk om Gebruikerscodes te verwijderen met een hogere code.
CODE	Couriercode instellen De Couriercode instellen en bevestigen (8 cijfers)	✓	-	-	-	De Couriercode begint met '90'.
CODE	Couriercode wijzigen WIJZIG? (nee/ja) De Couriercode instellen en bevestigen (8 cijfers)	✓	-	-	✓	
CODE	De Couriercode verwijderen VERWIJD? (nee/ja)	✓	-	-	-	Het is alleen mogelijk om Couriercodes te verwijderen met de Mastercode.

Menu	Functie	Geautoriseerde codes (geconfigureerd met invoereenheid, af fabriek)				Beschrijving
		MA	Mx	U	C	
CODE	Het elektronisch kluislot resetten (initial) BEVESTG? (nee/ja)	✓	-	-	-	
DIVERSE	De displaytaal instellen	✓	✓	-	-	
DIVERSE	Beheer van het kluislot-systeem met de Device Manager	✓	-	-	-	Slave-slots hebben een beperkt aantal functies in vergelijking met het masterslot.
DIVERSE	Op afstand uitschakelen activeren/deactiveren VER-BLK (uit/aan)	✓	-	-	-	
DIVERSE	Het volume van de pieper instellen VOLUME (uit = 000/gemiddeld = 001/luid = 002)	✓	-	-	-	
DIVERSE	Piepsignaal Open activeren of deactiveren OPEN piep (uit/aan)	✓	-	-	-	
DIVERSE	Het piepsignaal voor het bevestigingsvenster in- of uitschakelen BEV VEN piep (uit/aan)	✓	-	-	-	
DIVERSE	Het piepsignaal voor de tijdvertraging in- of uitschakelen VERTR piep (uit/aan)	✓	-	-	-	
DIVERSE	De wachttijd activeren of deactiveren WACHTEN info (uit/aan)	✓	-	-	-	
DIVERSE	De Taalinfo activeren of deactiveren TAAL-info (elk van de 10 talen is uit/aan)	✓	-	-	-	Wanneer een taal is ingesteld op "Aan", wordt de betreffende taal weergegeven in het Info-menu.
DIVERSE	Instellen van de slotinfo SLOT info (uit/aan)	✓	-	-	-	Het is alleen mogelijk om de slotinfo in te stellen met het masterslot.

Menu	Functie	Geautoriseerde codes (geconfigureerd met invoereenheid, af fabriek)				Beschrijving
		MA	Mx	U	C	
DIVERSE	Activeren of deactiveren van code ontkennen GROEP 1 (uit/aan) MANAG 1 (uit/aan) GROEP 2 (uit/aan) MANAG 2 (uit/aan) GROEP 3 (uit/aan) MANAG 3 (uit/aan) GROEP 4 (uit/aan) MANAG 4 (uit/aan)	✓	-	-	-	De Mastercode kan elke Manager of gebruikersgroep activeren of deactiveren.
DIVERSE	Activeren of deactiveren van code ontkennen GROEP 1 (uit/aan)	✓	✓	-	-	De Manager 1 kan alleen gebruikersgroep 1 activeren of deactiveren. Wanneer Code ontkennen is ingesteld op 'aan', worden de codes van gebruikersgroep 1 gedeactiveerd.
DIVERSE	Code ontkennen in bankmodus activeren of deactiveren GROEP 2 (uit/aan)	✓	✓	-	-	De Manager 2 kan alleen gebruikersgroep 2 activeren of deactiveren. Wanneer Code ontkennen is ingesteld op 'aan', worden de codes van gebruikersgroep 2 gedeactiveerd.
DIVERSE	Code ontkennen in bankmodus activeren of deactiveren GROEP 3 (uit/aan)	✓	✓	-	-	De Manager 3 kan alleen gebruikersgroep 3 activeren of deactiveren. Wanneer Code ontkennen is ingesteld op 'aan', worden de codes van gebruikersgroep 3 gedeactiveerd.
DIVERSE	Code ontkennen in bankmodus activeren of deactiveren GROEP 4 (uit/aan)	✓	✓	-	-	De Manager 4 kan alleen gebruikersgroep 4 activeren of deactiveren. Wanneer Code ontkennen is ingesteld op 'aan', worden de codes van gebruikersgroep 4 gedeactiveerd.
DIVERSE	De Dwangcode in- of uitschakelen DWANG bank (uit/aan)	✓	-	-	-	

Menu	Functie	Geautoriseerde codes (geconfigureerd met invoereenheid, af fabriek)				Beschrijving
		MA	Mx	U	C	
DIVERSE	One Shot Codes activeren of deactiveren ONE SC4 bank (uit/aan)	✓	-	-	-	Het is mogelijk om One Shot Codes te activeren met gebruikersgroep 4. De Manager 4 wordt niet verwijderd bij het invoeren van de Managercode 40 en de functie One Shot Codes is geactiveerd.
DIVERSE	Instellen van de functie Freeze (stilstand) FREEZE (uit/aan)	✓	-	-	-	Het is alleen mogelijk om de functie Freeze in te stellen met het masterslot.
	Het batterijbericht opnieuw instellen "BAT-CMP open"	✓	✓	-	-	De Master of een Managercode moet worden ingevoerd om het batterijbericht te resetten.
	Audits lezen in AS284-US-BW of AS284-NETW	✓	-	-	-	De Mastercode moet worden ingevoerd in AS284-US-BW of AS284-NETW om een audit te lezen.
	Het slot activeren in AS280-INSW voor IP	✓	-	-	-	De Mastercode moet worden ingevoerd in AS280-INSW om het slot voor IP te activeren.

Menu	Functie	Geautoriseerde codes (ingesteld in AS284-USBW- of AS284-NETW-programmeersoftware)		Beschrijving
		Mx	U	
TIJD	De tijd instellen (uren, minuten) De datum instellen (maand, dag, jaar) Het tijdformaat AM/PM instellen (uit: 24uur/aan: AM/PM) DST instellen (uit/aan: Centraal-Europese tijd)	-	✓	Gebruikerscode 47 kan worden gebruikt om deze functie te configureren wanneer Gebruikerscode 47 is ingesteld als Tijd, Audit en Batterijcode.
PROG	Het Directe tijdslot activeren of deactiveren (00:00 minuten) Duur (uren, minuten)	-	✓	Het Directe tijdslot wordt geactiveerd wanneer gebruikers zijn ingeschakeld om deze functie te activeren.

Menu	Functie	Geautoriseerde codes (ingesteld in AS284-USBW- of AS284-NETW-programmeersoftware)		Beschrijving
		Mx	U	
PROG	<p>Wekelijkse vergrendelingsperioden toevoegen, wijzigen of verwijderen</p> <p>Een begin- en eindpunt definiëren voor wekelijkse vergrendelingsperioden (weekdagen, uren, minuten)</p>	-	✓	Gebruikerscode 47 kan worden gebruikt om deze functie te configureren wanneer Gebruikerscode 47 is ingesteld als Tijd, Audit en Batterijcode.
PROG	<p>Vakantievergrendelingsperiode toevoegen, wijzigen en verwijderen</p> <p>Een begin- en eindpunt definiëren voor vakantievergrendelingsperioden (weekdagen, uren, minuten)</p>	-	✓	Gebruikerscode 47 kan worden gebruikt om deze functie te configureren wanneer Gebruikerscode 47 is ingesteld als Tijd, Audit en Batterijcode.
	Het batterijbericht opnieuw instellen "BAT-CMP open"	-	✓	<p>Het is mogelijk om het batterijbericht te resetten bij het invoeren van een van de volgende Gebruikerscodes:</p> <p>Gebruikerscode 41 ingesteld als Auditcode en Batterijcode</p> <p>Gebruikerscode 42 ingesteld als Active-ringscode, Auditcode en Batterijcode</p> <p>Gebruikerscode 47 ingesteld als Tijdcode, Auditcode en Batterijcode</p>
	Audits lezen in AS284-USBW of AS284-NETW	-	✓	<p>Het is mogelijk om Audits te lezen bij het invoeren van 1 van de volgende Gebruikerscodes in AS284-USBW of AS284-NETW:</p> <p>Gebruikerscode 41 ingesteld als Auditcode en Batterijcode</p> <p>Gebruikerscode 42 ingesteld als Active-ringscode, Auditcode en Batterijcode</p> <p>Gebruikerscode 47 ingesteld als Tijdcode, Auditcode en Batterijcode</p>

Menu	Functie	Geautoriseerde codes (ingesteld in AS284-USBW- of AS284-NETW-programmeersoftware)		Beschrijving
		Mx	U	
	Het slot activeren in AS280-INSW voor IP	-	✓	Het is mogelijk om het slot te activeren in AS280-INSW voor IP wanneer Gebruikerscode 42 is ingesteld als Activerings-, Audit- en Batterijcode.
	Uitgangsimpulsen activeren met Gebruikerscodes	-	✓	Bij invoer van ofwel Gebruikerscode 45 of 46 om een impuls te activeren op een output. Gebruik AS284-USBW of AS284-NETW om maximaal 2 uitgangen van het slot of 2 uitgangen van de eBox te definiëren.
	Gebruik AS284-USBW of AS284-NETW om maximaal 2 uitgangen van het slot of 2 uitgangen van de eBox te definiëren.	-	✓	Gebruikerscodes 48 en 49 moeten samen worden gedefinieerd wanneer beide codes zijn geconfigureerd om het slot in of uit te schakelen. De Gebruikerscode 49 moet worden ingevoerd om het slot te activeren (codes worden geaccepteerd). De Gebruikerscode 48 moet worden ingevoerd om het slot te deactiveren (alle codes worden geweigerd).

13 Uitpakken en levering controleren

13.1 Controles vóór installatie

Vereisten:

- Levering uitpakken.
- Controleer of de inhoud compleet is.

Controleer of de levering omvat:

- Invoereenheid
- Slot
- Verbindingskabel
- Plastic zak met installatiemateriaal
- 3 professionele industriële alkalinebatterijen van DURACELL®
- Instructiefolder met verdere informatie en verwijzing naar de website

Controleer of de optionele eBox-levering het volgende bevat::

- eBox
- Verbindingskabel
- Een label met eBox-pintoewijzing
- Plastic zak met installatiemateriaal

Controleer of de optionele softwarepakketten voor de computer het volgende bevatten:

- **AS280-INSW:** USB-kabel, 1 installatiedongle (rood), 1 instructiepagina
- **AS284-USBW:** USB-kabel, 1 operatordongle (blauw), 1 instructiepagina
- **AS284-NETW:** USB-kabel, 2 administratordongle (oranje), 2 operatordongles (blauw), 1 instructiepagina

14 Installatie



ATTENTIE

Vergrendeling van kluisruimte

Het sluiten van de deur van een kluisruimte terwijl de installatie van het slot niet volledig is voltooid, veroorzaakt een vergrendeling van de kluisruimte.

- Sluit de deur van een kluisruimte pas als alle installatiestappen met succes zijn voltooid.

14.1 Boorsjablonen

Sjabloon invoereenheid

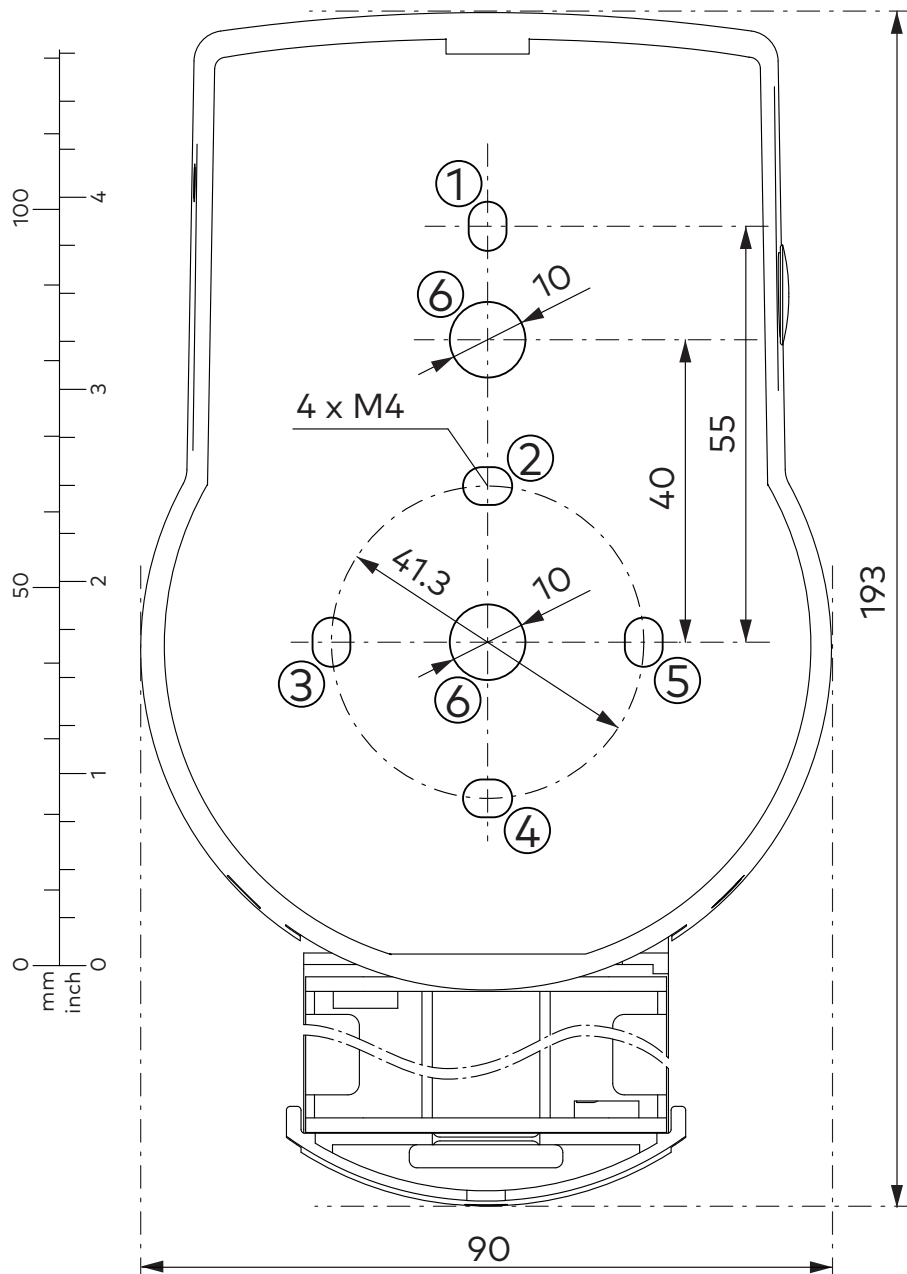

Sjabloon slot

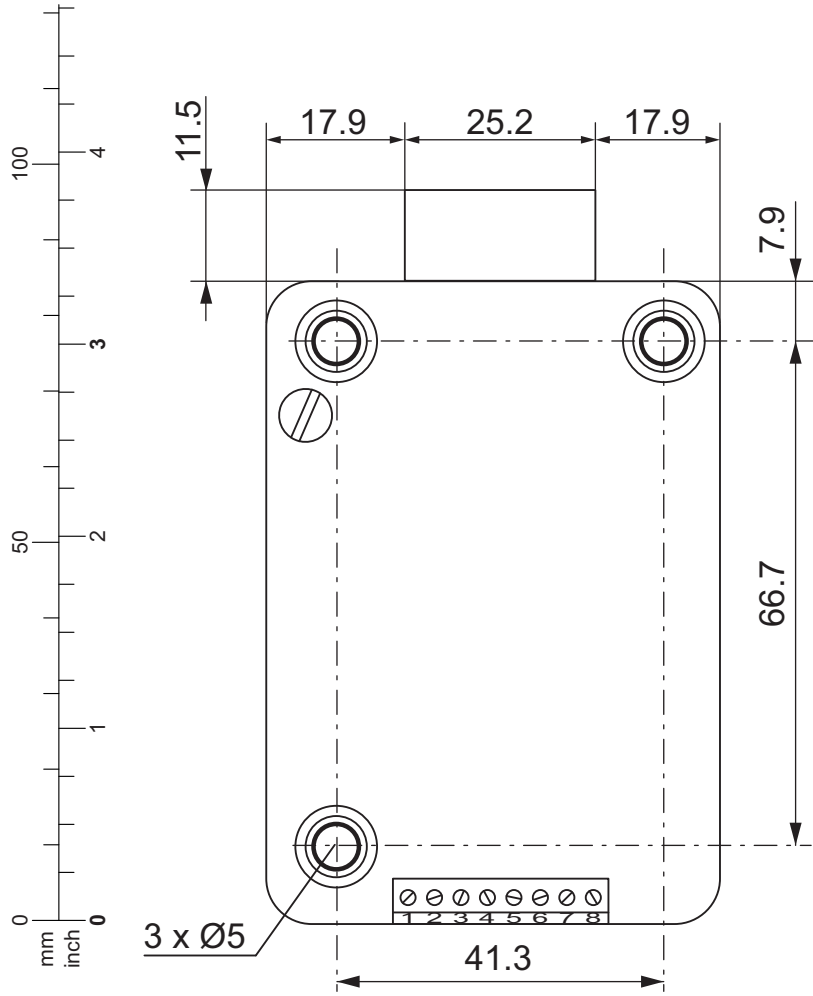

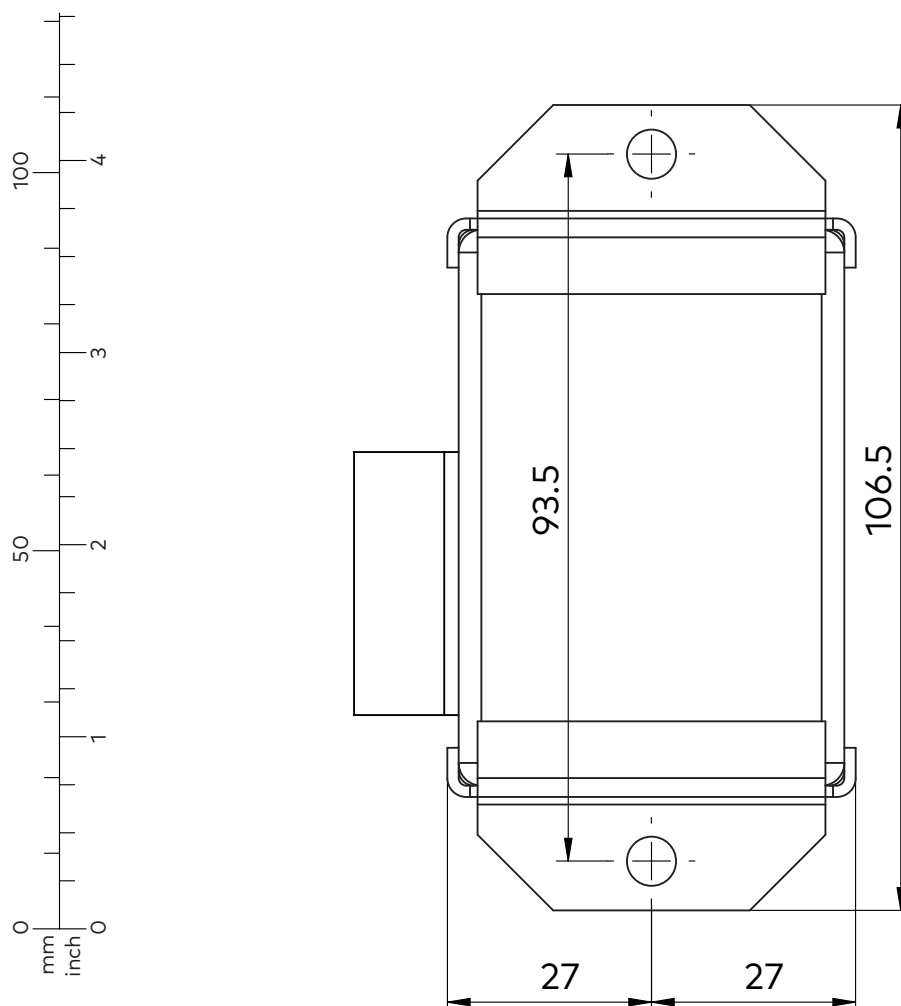
Sjabloon eBox (optionele eenheid)**14.2 De invoereenheid installeren****ATTENTIE****Onjuiste installatie van de invoereenheid**

Het veranderen van de installatievolgorde zal schade aan de invoereenheid veroorzaken

- Sla geen installatiestappen over.
- Volg de beschreven installatievolgorde.



Als vereiste van EN 1300 moet de invoereenheid op de kluis worden geïnstalleerd.

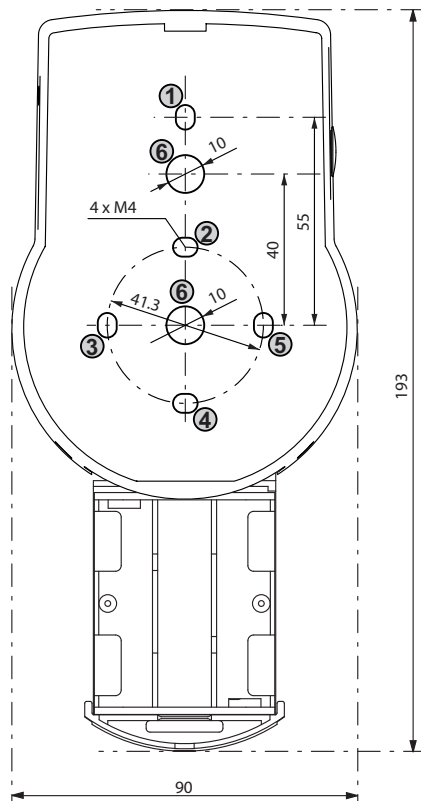

De basisplaat installeren



Als het slot direct achter het spilgat wordt geïnstalleerd en er geen andere meting is gekozen, is een boorbeschermplaat vereist voor een door UL goedgekeurde installatie achteraf.



Bevestigingsschroeven moeten worden beschermd tegen losraken, bijv. door gebruik van schroefdraadborgmiddel zoals Loctite 243 (gemiddelde sterkte, blauw).

1. Gebruik het boorsjabloon.
2. Markeer de bevestigingsgaten 3 en 5 of 2 en 4 plus bevestigingsgat 1.
3. Markeer ook het bevestigingsgat 6 voor de kabeldoorvoer.
4. Boor 3 bevestigingsgaten $\varnothing 3,2 \times 14$ mm.
5. Boor 1 gat $\varnothing 10$ mm voor de kabeldoorvoer.
6. Verwijder bramen.

7. Installeer M4-schroefdraden in de bevestigingsgaten.



8. Verwijder de 3 schroeven van de onderkant van de afdekking (1 geïnstalleerd in het batterijcompartiment, 2 geïnstalleerd in de behuizing).
9. Verwijder de afdekking van de basisplaat.
10. Verwijder het batterijcompartiment voorzichtig.
11. Installeer de basisplaat met de speciale M4x12 platte schroeven op de deur.
- ⇒ De invoereenheid moet op de deur worden geïnstalleerd met minimaal 2 schroeven die tegenover elkaar zijn geplaatst.
 - ⇒ De derde schroef wordt aanbevolen (positie 1).

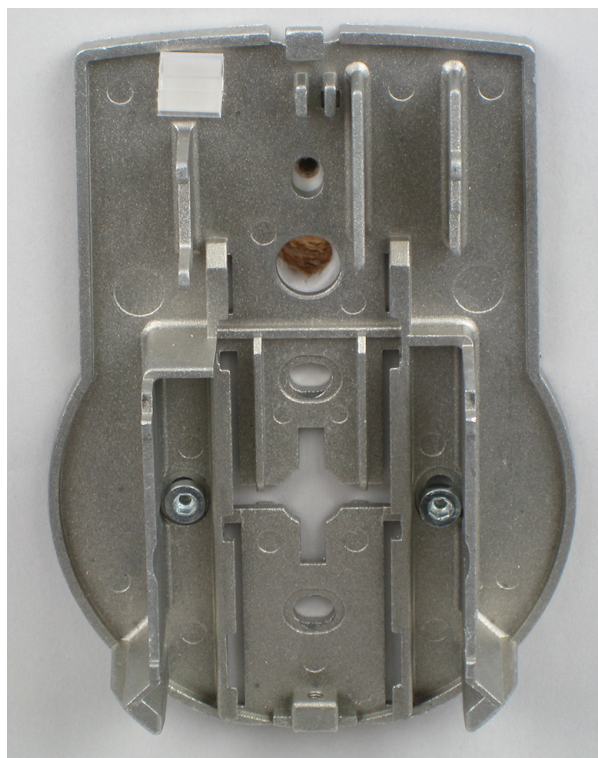



ATTENTIE

Overmatige mechanische spanning op kabels

Overmatige mechanische spanning op kabels veroorzaakt schade aan de isolatie en de geleider.

- Houd kabels uit de buurt van bewegende delen.
- Kabels niet inknijpen.
- Kabels niet vouwen.
- Kabels niet langs scherpe randen leiden.

Kabels aansluiten

1. Leid de verbindingkabel voorzichtig door de Ø 10 mm kabeldoorvoer in de deur.
2. Leid de verbindingkabel voorzichtig in de slotkamer.

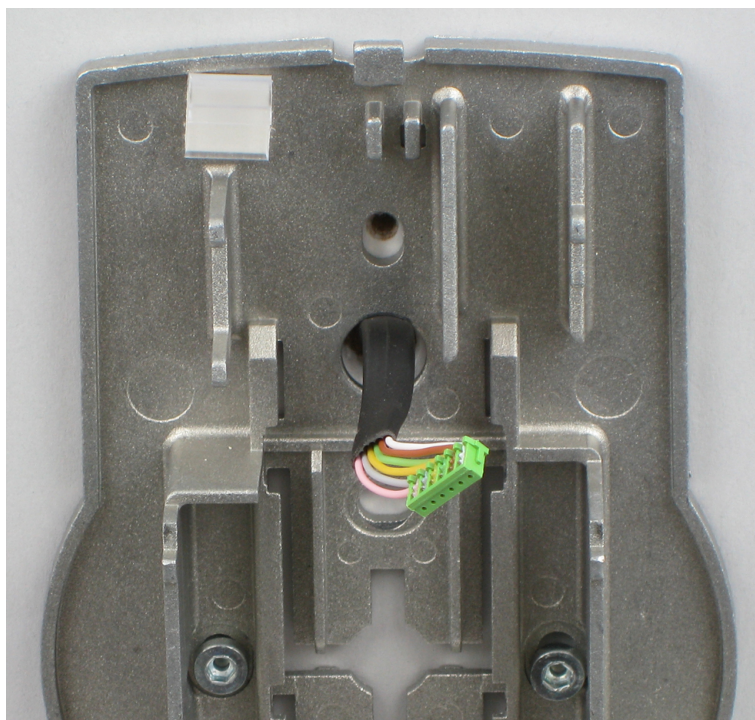

Het batterijcompartiment installeren

Vereisten:

- Zorg ervoor dat u de kabel niet inknijpt.
 - Zorg ervoor dat het batterijcompartiment vrij beweegt.
 - Zorg ervoor dat de spiraalkabel is afgeplat tijdens het verplaatsen van het batterijcompartiment.
 - Zorg ervoor dat de spiraalkabel niet in andere richtingen beweegt wanneer deze wordt verlengd en gecompriemd.
1. Installeer het batterijcompartiment op z'n plek

2. Leid de batterijkabel voorzichtig door de trekontlastingsgeleiders van het batterijcompartiment en de basisplaat.

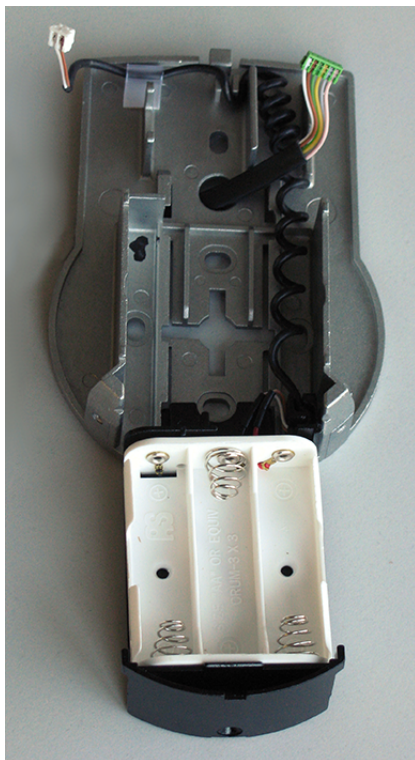

3. Plaats de afdekking bovenop de basisplaat in een hoek van $> 90^\circ$.



4. Steek de batterijkabel in de 2-polige aansluiting en de verbindingskabel in de 6-polige aansluiting.
5. Zorg ervoor dat de positie van de stekkers correct is voordat u de stekkers aansluit.
6. Gebruik geen overmatige kracht om in te pluggen, maar zorg ervoor dat de juiste verbinding tot stand komt.

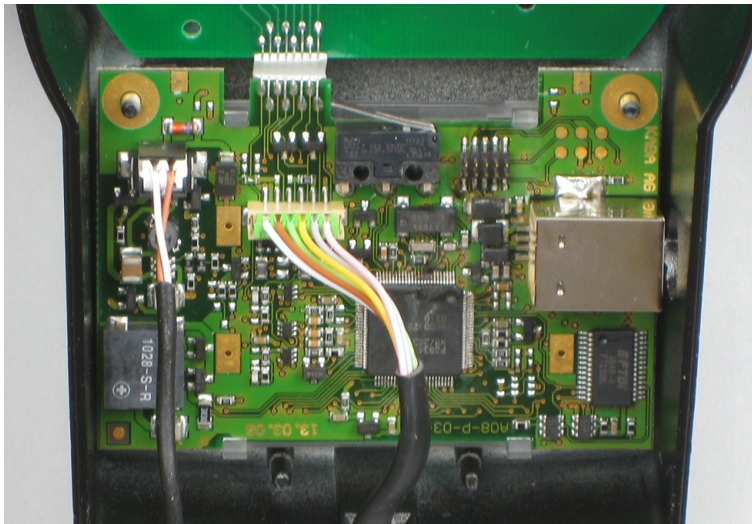

De afdekking installeren

1. Plaats de afdekking in de inkeping bovenop de basisplaat.
2. Scharnier de afdekking langzaam op de basisplaat terwijl u de verbindingkabel voorzichtig naar de slotkamer leidt.
3. Laat een reservelus over.
4. Zorg ervoor dat de kabels niet worden samengedrukt.
5. Zorg ervoor dat het batterijcompartiment vrij beweegt.
6. Plaats het batterijcompartiment voorzichtig in de juiste positie.
7. Verwijder het weer.



8. Installeer de afdekking op de basisplaat met behulp van 2 verzonken schroeven M3x6.

3. Verwijder bramen.
4. Installeer M6-schroefdraden in de bevestigingsgaten.
5. Installeer het slot met de drie M6x10-schroeven (het is ook mogelijk om vergelijkbare inch-schroeven te gebruiken).
6. Zorg ervoor dat de schroefkoppen op de basis van het geschouderde bevestigingsgat rusten.
7. Zorg ervoor dat u de ruimte onder het slot vrijhoudt voor een hersluitbaar systeem of een verbindingskabel.
8. Als het slot in de veerbeugelfunctie moet worden gebruikt, verwijdert u de borgschroef (B) onder het VdS-label.

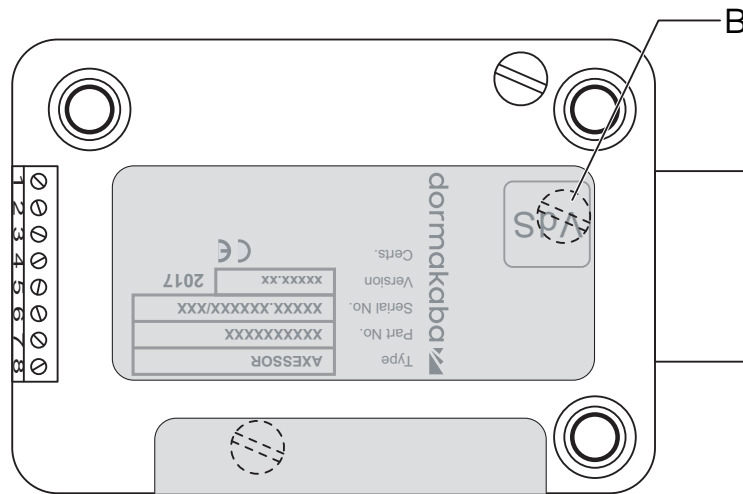

Let op: de bedieningsmodus in veerbeugelfunctie maakt de VdS-goedkeuring ongeldig.

9. Gebruik indien nodig twee M4-draden aan de voorkant van de borgbout om een verlenging vast te zetten.

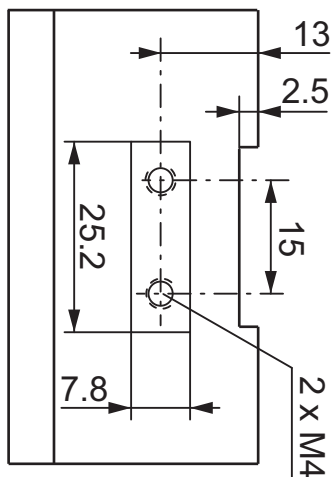

10. Let op de maximale kracht van 5N in beide richtingen.

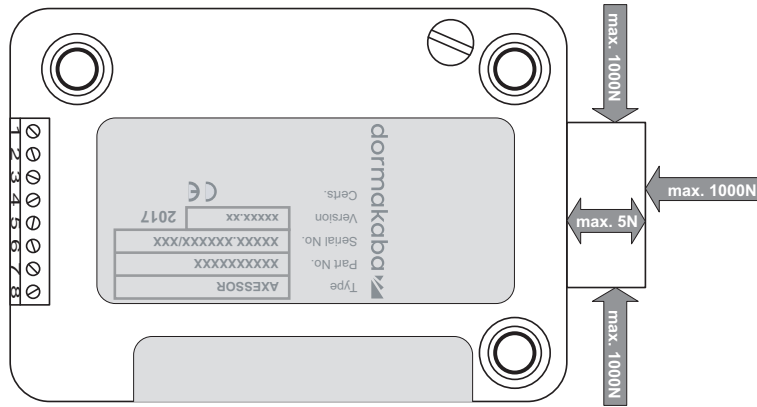

De verbindingkabel aansluiten.

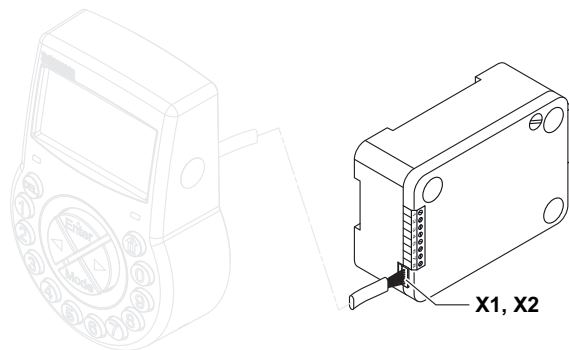

1. Zorg ervoor dat de aansluiting zich in de juiste positie bevindt.
2. Steek de kabel voorzichtig in 1 van de slotaansluitingen X1 of X2.
3. Zet de kabel vast met de kabelbinder en bevestig overtollige kabel voorzichtig.

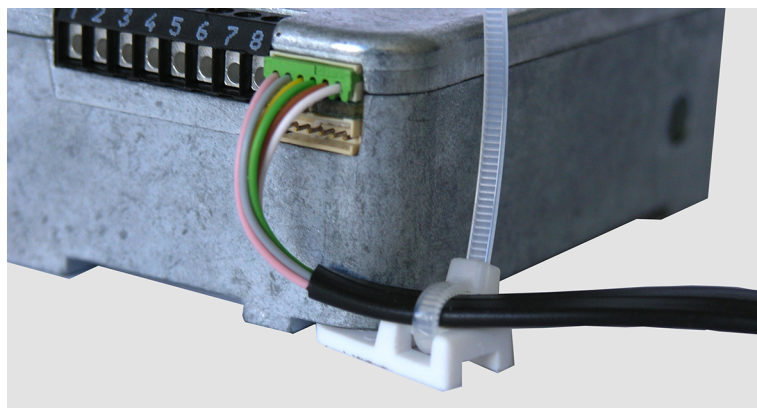

14.4 Externe aansluitingen op het slot

De configuratie van ingang 2 en de bijbehorende klemmen 7 en 8 wordt uitgevoerd via AS284-USB- of AS284-NETW-programmeersoftware. Ingang 2 werkt met omgekeerde logica.

Wanneer ingang 2 is toegewezen als "deurcontact" en het selectievakje "contact omkeren (contact openen om te triggeren)" niet is geselecteerd in AS284-USBW- of AS284-NETW-programmeersoftware, dan evalueert het slot de open slotaansluitingen 7 en 8 die elektrisch zijn ontkoppeld als "deur open".

Als het slot open is, blijft de nachtschoot zo lang open als de klemmen 7 en 8 open zijn.

Wanneer een microschakelaar op ingang 2 is aangesloten en de gesloten microschakelaar de status "deur open" aangeeft, moeten beide selectievakjes "Ingang omkeren (contact openen om te triggeren)" en "deurcontact" zijn geselecteerd in AS284-USBW- of AS284-NETW-programmeersoftware voor een probleemloze werking.



Het is mogelijk om extra externe signalen aan te sluiten op het klemmenblok van het slot.

Het is mogelijk om de functie en polariteit van de in- en uitgangen te wijzigen met AS284-USBW- of AS284-NETW-programmeersoftware.

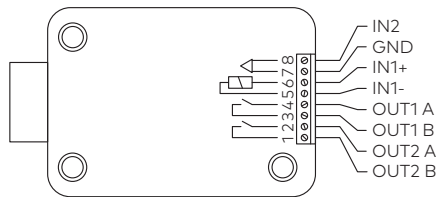

Terminals	Beschrijving	Eenheid	Opmerkingen
1/2	Uitgang 2 Fabrieksinstelling: slot open (OF Booleaanse bewerking met schoot, motor of deur open)	30 VDC/2 A	Relais met potentiaalvrije werkcontacten NO (normaal open). Contact is open wanneer slot is gesloten.
3/4	Uitgang 1 Fabrieksinstelling Onderdwangalarm	50 VAC/0,5 A met resistieve belasting	Relais met potentiaalvrije werkcontacten NO (normaal open). Contact is gesloten als het Onderdwangalarm is geactiveerd.
5(-)/6(+)	Ingang 1 Fabrieksinstelling niet toegevoegd Optioneel: uitschakeling op afstand of gecontroleerde uitschakeling	9 ...18 VDC (minimum 13 mA en maximum 20 mA)	
7/8	Ingang 2 Fabrieksinstelling: niet toegevoegd, configureerbaar via AS284-USBW- of AS284-NETW-programmeersoftware Optioneel: <ul style="list-style-type: none"> • Deurcontact • Tijdvertraging overslaan • Onderbreking tijdslot en • externe invoer gebeurtenis A-F 	Potentiaalvrij contact	Geen spanning toepassen, alleen potentiaalvrij contact. Gebruik een geschikte microschakelaar met vergulde contacten 12 VDC/50 mA (bijv. DB-serie van Cherry). Als ingang 2 is toegewezen als "deurcontact" en niet is omgekeerd, wordt een open schakelcontact gebruikt als "deur open". De schoot is zo lang open als de klemmen 7/8 elektrisch zijn losgekoppeld.

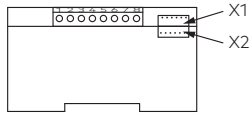

Aansluitingen	Beschrijving	Opmerkingen
X1, X2	Aansluiting voor invoereenheid of eBox of aansluiting voor voeding	Gebruik de bijgevoegde verbindingkabel. Gebruik alleen de originele Axessorvoeding.

14.5 De eBox installeren



Als vereiste van EN 1300 moet de eBox in de kluis worden geïnstalleerd.

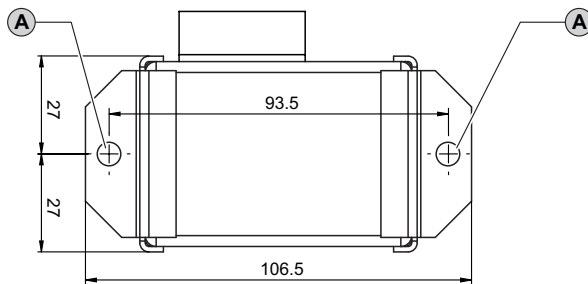

1. Markeer 2 bevestigingsgaten (A) volgens de afbeelding.
2. Boor bevestigingsgaten \varnothing 5 mm.
3. Verwijder bramen.
4. Installeer M6-schroefdraden in de bevestigingsgaten.
5. Installeer de eBox met de twee M6x10-schroeven (het is ook mogelijk om vergelijkbare inch-schroeven te gebruiken).

Verbindingskabel



Houd er rekening mee dat het VdS-etiket vervalt wanneer de netwerkkabel op de RJ45-aansluiting van de eBox wordt aangesloten.

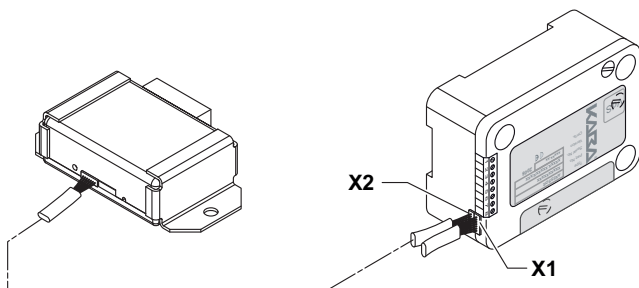

1. Zorg ervoor dat de aansluiting zich in de juiste positie bevindt.
2. Sluit de eBox-verbindingkabel voorzichtig aan op een van de eBox-aansluitingen en een van de slotaansluitingen X1 of X2.

14.6 Externe aansluitingen op de eBox



Schakel de eBox niet in voordat u met de bedradingsprocedure begint.

Vereisten:

De eBox-functies zijn alleen beschikbaar als:

- de eBox is verbonden met een Axessor-slot
- de eBox is aangesloten op een voeding.

De eBox heeft:

- 5 extra ingangen en 4 extra uitgangen
- 2 busaansluitingen
- 1 RJ45-aansluiting
- een langere levensduur van de batterij, aangezien de eBox als stroomvoorziening fungeert.



Het is mogelijk om functies van in- en uitgangen toe te wijzigen met AS284-USBW- of AS284-NETW-programmeersoftware.

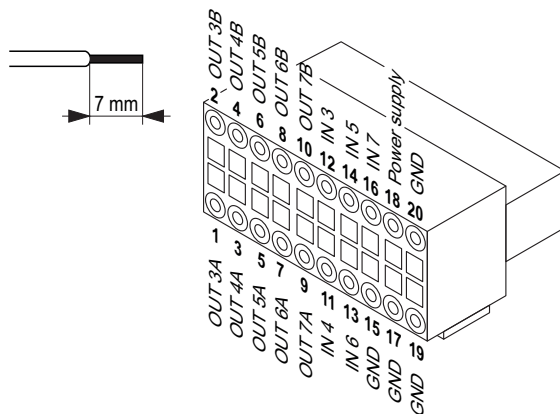

Terminal	Beschrijving	Eenheid
18/20	Stroomvoorziening	9 ... 26 VDC/700 ... 200 mA
1/2	Uitgang 3 Fabrieksinstelling: niet toegewezen	Contacteigenschappen Schakelspanning: 24 VAC Laadstroom: 0,4 A bij 25 °C 0,3 A bij 50 °C Interne uitgangsimpedantie: maximaal 2 Ohm
3/4	Uitgang 4 Fabrieksinstelling: niet toegewezen	
5/6	Uitgang 5 Fabrieksinstelling: niet toegewezen	
7/8	Uitgang 6 Fabrieksinstelling: niet toegewezen	
9/10	Uitgang 7 Instellen voor "externe stroom"	

Terminal	Beschrijving	Eenheid
12/GND	Ingang 3 Fabrieksinstelling: niet toegewezen	Interne ingangsimpedantie: min. 4 kOhm Ingangsschakelaarimpedantie: max. 10 kOhm 9 ... 18 VDC (min. 5 mA)
11/GND	Ingang 4 Fabrieksinstelling: niet toegewezen	
14/GND	Ingang 5 Fabrieksinstelling: niet toegewezen	
13/GND	Ingang 6 Fabrieksinstelling: niet toegewezen	
16/GND	Ingang 7 Fabrieksinstelling: niet toegewezen	



Houd er rekening mee dat het VdS-etiket vervalt wanneer de netwerkkabel op de RJ45-aansluiting van de eBox wordt aangesloten.

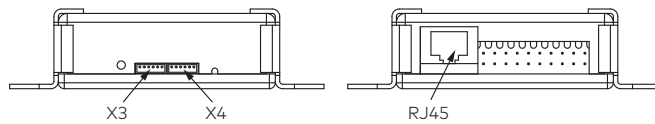

Aansluiting	Beschrijving	Opmerkingen
X3 of X4	Aansluiting op slot (er kan slechts 1 slot op een eBox aangesloten worden). Het maakt niet uit of X3 of X4 wordt gebruikt.	Gebruik de bijgevoegde verbindingskabel.
RJ45	Verbinding met een LAN	10/100 Base T Ethernet Min. CAT5 kabel vereist. Het verbinden van netwerkapparaten moet een aardverbinding hebben.

14.7 eBox-bedradingsschema

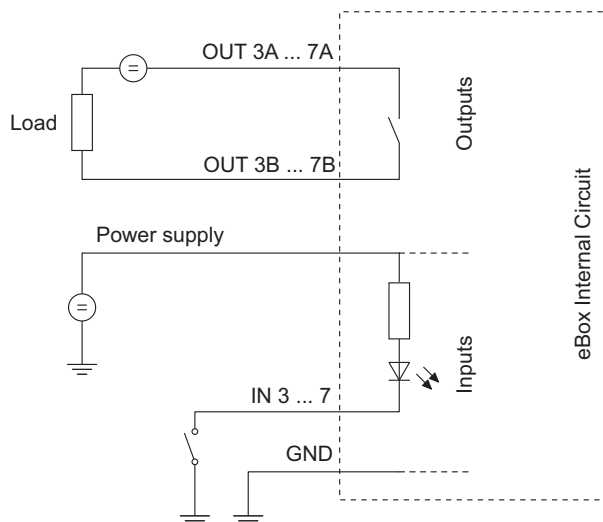

14.8 Bedrading

Er zijn 2 opties om het kluislotsysteem in te stellen:

- Cold swapping
- Hot swapping

Hoe groter het aantal gebruikte componenten en hoe groter de afstand tussen de componenten, hoe belangrijker het is om deze regel te volgen:

- maak een bedradingslus als de afstand tussen de componenten vrij groot is.
- sluit de eBox of de voeding aan met een maximale afstand tot de invoereenheid.

14.8.1 Cold swapping



Bij de bedrading van een kluislotsysteem mogen de batterijen niet in het batterijvak worden geplaatst of een externe voeding op de laatste positie van het veilige sluitsysteem worden aangesloten. Schakel de eBox ook niet in.

De volgende instructie beschrijft het instellen van een standaard kluislotsysteem met alle optionele apparaten (een tweede invoereenheid, twee eBoxen en een externe voeding).

Aangenomen wordt dat de sloten alleen de fabrieksinstellingen hebben. De functies Freeze en Lock info zijn ingesteld op OFF (uit) op het masterslot.

Aansluiten van een invoereenheid en sloten

1. Sluit de aansluitkabel van de 6-polige aansluitklem van de invoereenheid aan op klem X1 van het eerste slot.
2. Sluit de aansluitkabel van klem X2 van het eerste slot aan op klem X1 van het tweede slot.
3. Herhaal de vorige stap voor de overige sloten.

Aansluiten van de sloten en de optionele eBox

1. Sluit de aansluitkabel van klem X2 van het laatste slot aan op klem X3 van de eBox.
2. Sluit de voeding aan op de eBox via de 20-polige stekker.
3. Sluit de voeding van de eBox niet aan op de netspanning.
4. Herhaal dezelfde stappen met een tweede optionele eBox.

Aansluiten van een optionele externe voeding

1. Sluit de externe 6 VDC-voeding aan op klem X2 van het laatste slot.
2. Sluit de voeding niet aan op de netspanning.

Een tweede optionele invoereenheid aansluiten

1. Sluit de aansluitkabel van klem X2 van het laatste slot of klem X4 van de eBox aan op de 6-polige aansluitklem van de tweede invoereenheid.
2. Plaats de batterijen niet in het batterijvak van de tweede invoereenheid.

Het kluislotsysteem van stroom voorzien



Let op de polariteit van de batterijen.

1. Trek het batterijcompartiment voorzichtig helemaal naar buiten.

2. Plaats 3 professionele alkaline batterijen, industrieel van DURACELL® in het batterijcompartiment van alleen 1 invoereenheid, volgens de markeringen in de houder.
3. Sluit de voeding aan op de netspanning.
 - ⇒ Na deze procedure te hebben voltooid, initialiseert het kluislotsysteem zichzelf. Er wordt een test uitgevoerd.
 - ⇒ De volgende schermen verschijnen een voor een en er klinkt een pieptoon. Het versienummer kan variëren.

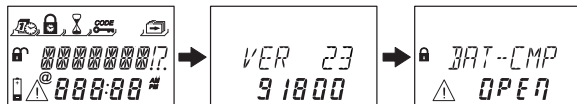

4. Sluit het batterijcompartiment.
5. Wacht tot de foutmelding CMP-BAT OPEN opnieuw verschijnt.

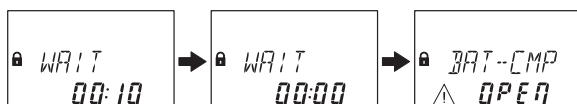

6. Bevestig het foutbericht door de huidige Mastercode in te voeren (standaard: 00123456) met de **NUMERIEKE** toetsen.
7. Druk op de toets **ENTER**.
 - ⇒ Het slot gaat open en sluit na ongeveer 6 seconden weer.



8. Draai het batterijcompartiment vast met de zeskant verzonken schroeven.
9. Herhaal de voorgaande stappen voor elk slot.

Het slot met het laagste serienummer wordt het masterslot, zie Problemen oplossen voor de identificatie van de serienummers.

Op het display staat GESL en het nummer van de slotpositie. Het masterslot is slot -1-.

De slavesloten hebben opeenvolgende nummers van slot -2- tot slot -10-. De toewijzing van de slotposities gaat willekeurig.

Met het commando "MOVE" van de Device Manager (apparaatmanager) moeten de gewenste slotposities met de masterslot worden toegewezen.

Wanneer de eBox is aangesloten op het kluislotsysteem, wordt de eBox automatisch gekoppeld met slot -1-.

14.8.2 Hot swapping



Na een stroomonderbreking en de functie Freeze ingesteld op OFF, zal het kluislotsysteem zich opnieuw initialiseren.

Het kluislotsysteem gedraagt zich alsof het is ingesteld volgens de procedure van cold swapping.

Het slot met het laagste serienummer wordt het masterslot.

Om te voorkomen dat het kluislotsysteem van positie verandert, moet de functie Freeze na het aansluiten van het eerste slot op ON worden gezet. Het eerste slot wordt het masterslot. De functie Freeze moet op OFF worden gezet om het kluislotsysteem verder in te stellen.



De stroomonderbreking omvat: de batterijen zijn leeg en de netspanning is uitgeschakeld of de batterijen worden vervangen en de netspanning is uitgeschakeld.



Let op de polariteit van de batterijen.

Voor het aansluiten van een kluislotsysteem plaatst u de batterijen in het batterijvak van slechts 1 invoereenheid.

Aangenomen wordt dat de sloten alleen de fabrieksinstellingen hebben.
De functies Freeze en Lock info zijn ingesteld op OFF (uit) op het masterslot.

Aansluiten van de invoereenheid en het masterslot

1. Trek het batterijcompartiment voorzichtig helemaal naar buiten.
2. Plaats 3 professionele alkaline batterijen, industrieel van DURACELL® in het batterijcompartiment volgens de markeringen in de houder.
3. Sluit de aansluitkabel van de 6-polige aansluitklem van de invoereenheid aan op klem X1 van slot -1-.
 - ⇒ Het slot -1- wordt het masterslot.
 - ⇒ Na het aansluiten van het slot wordt er een test uitgevoerd.
De volgende schermen verschijnen een voor een en er klinkt een pieptoon. Het versienummer kan variëren.

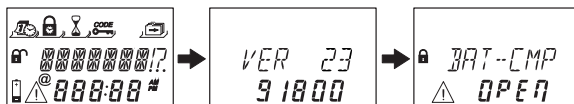

4. Sluit het batterijcompartiment.
5. Wacht tot de foutmelding CMP-BAT OPEN opnieuw verschijnt.

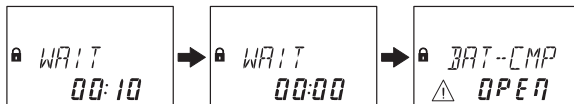

6. Bevestig het foutbericht door de huidige Mastercode in te voeren (standaard: 00123456) met de **NUMERIEKE** toetsen.
7. Druk op de toets **ENTER**.
 - ⇒ Het slot gaat open. Na ongeveer 6 seconden sluit het slot weer.



8. Draai het batterijcompartiment vast met de zeskant verzonken schroeven.

Aansluiten van de slavesloten

1. Sluit de aansluitkabel van klem X2 van slot -1- aan op klem X1 van slot -2-.
2. Herhaal de vorige stap voor de overige slavesloten.
 - ⇒ Er wordt een test uitgevoerd.
Wanneer de foutmelding BAT-CMP OPEN verschijnt, moet de mastercode worden ingevoerd.

Aansluiten van de sloten en de optionele eBox

1. Sluit de aansluitkabel van klem X2 van het laatste slot aan op klem X3 van de eBox.
2. Sluit de voeding aan op de eBox via de 20-polige stekker.
3. Sluit de voeding van de eBox aan op de netspanning.
 - ⇒ Wanneer de eBox is aangesloten op het kluislotsysteem, wordt de eBox automatisch gekoppeld met slot -1-.
4. Herhaal dezelfde stappen met een tweede optionele eBox.

Aansluiten van een optionele externe voeding

1. Sluit de externe 6 VDC-voeding aan op klem X2 van het laatste slot.
2. Sluit de voeding aan op de netspanning.

Een tweede optionele invoereenheid aansluiten

1. Sluit de aansluitkabel van klem X2 van het laatste slot of klem X4 van de eBox aan op de 6-polige aansluitklem van de tweede invoereenheid.
2. Plaats de batterijen niet in het batterijvak van de tweede invoereenheid.

Kluislotsysteem na het afronden van de hot swapping-procedure

Op het display staat GESL en het nummer van de slotpositie. Het masterslot is slot -1-. De slavesloten hebben opeenvolgende nummers van slot -2- tot slot -10-. De toewijzing van de slotposities komt overeen met de volgorde van de aangesloten sloten.

14.8.3 Bedradingsopties

Bedrading van het deurcontact



Vergrendeling van meerdere sloten

Voorbeeld voor 1 slot opent tegelijkertijd binnen een kluislotsysteem met 3 sloten.

De volgende instellingen moeten worden ingevoerd in de programmeersoftware AS284-US-BW of AS284-NETW:

- Uitgang 2 = nachtschoot of motor open
- Ingang 1 = gecontroleerde uitschakeling

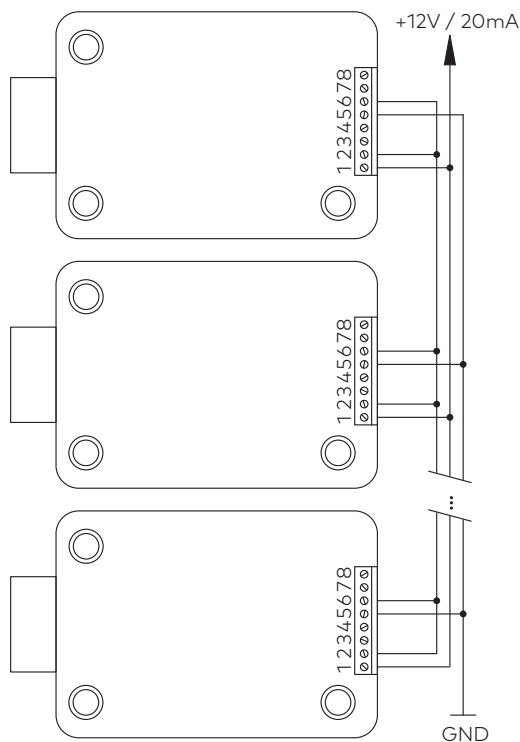

14.9 Controle van de bedrading van het slot

Vereisten:

Om een bedradingscontrole uit te voeren, moeten alle deuren en lades open zijn.

Als tijdens de bedradingscontrole de foutmelding LINE OFF ononderbroken verschijnt:

- Controleer dan of alle verbindingenkabels correct zijn aangesloten.
- Controleer of de verbindingenkabels niet beschadigd zijn.
- Koppel de verbindingenkabels los en vervang ze indien nodig.
- Sluit de verbindingenkabels weer aan.
- Controleer of er nieuwe batterijen in het batterijvak zijn geplaatst, zie Device Manager (Apparaatmanager) (bus system test).
- Zie Problemen oplossen als er een andere foutmelding verschijnt.

14.10 Controle van de bedrading van de eBox

Nadat de installatie is voltooid, wordt het elektronische kluis slot Axessor CIT in bedrijf gesteld:

- Controleer de bedrading.
- Na een initialisatieperiode als de eBox is aangesloten, knippert de LED tweemaal per 2 seconden groen.

15 Configuratie



15.1 Programmeermodus

De programmeermodus wijzigt fabrieksinstellingen, instellingen, codes en andere functies. Het hangt van het programmeerniveau af welke codes nodig zijn.

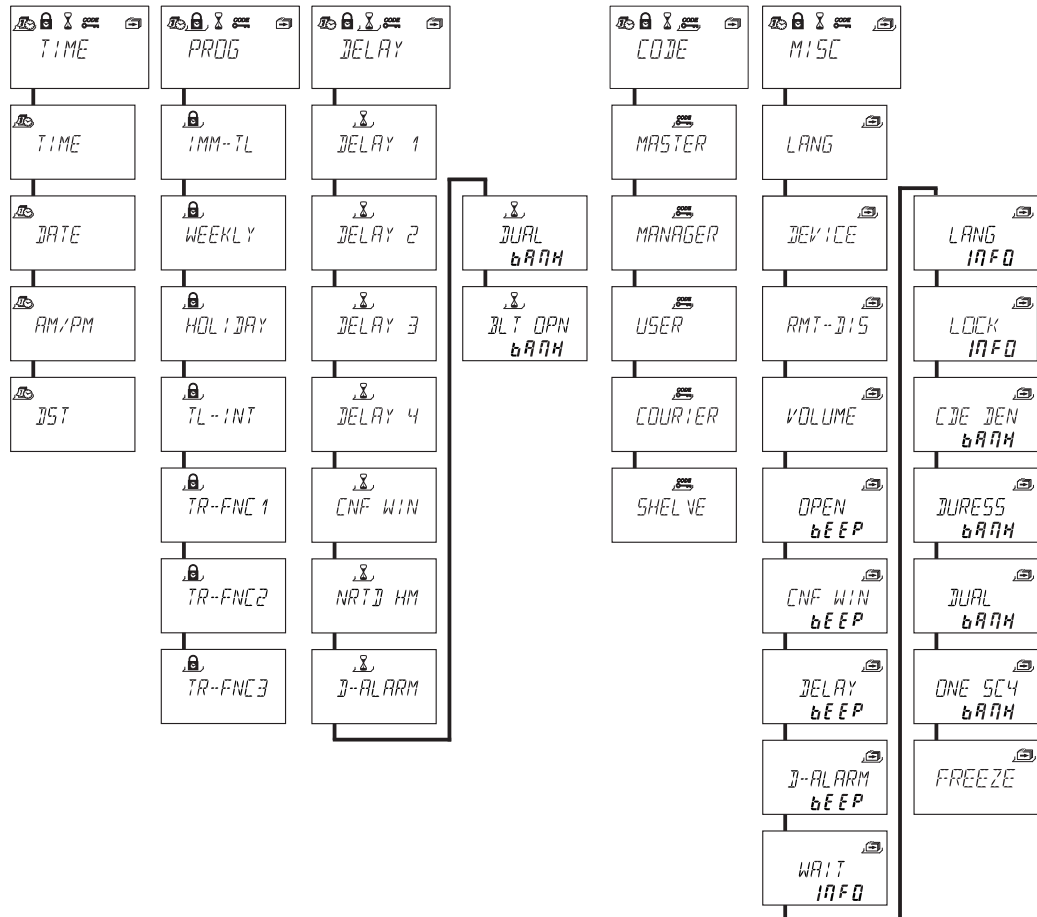
15.1.1 Menu-overzicht van het masterslot



Symbol	Menu	Functie	Submenu
	TIJD	tijd, datum en tijdformaat instellen	TIJD DATUM AM/PM DST
	PROG	vergrendelingsperiodes configureren	DIR-SLO WEEK VAKNTIE TL-INT TR-FNC 1 TR-FNC 2 TR-FNC 3
	VERTR	tijdvertraging configureren	DELAY 1 DELAY 2 DELAY 3

Symbol	Menu	Functie	Submenu
			DELAY 4 BEV VEN NRTD HM D-ALARM 4-OGEN bank BLT OPN bank
	CODE	codes wijzigen	MASTER MANAGER GEBRUIK COURIER INITIAL
	DIVERSE	toegang tot extra functies	TAAL DEVICE VER-BLK VOLUME OPEN pieptoon BEV VEN piepje VERTR piep D-ALARM pieptoon WACHTEN info TAAL-info SLOT info ONT CDE bank DWANG bank 4-OGEN bank ONE SC4 bank FREEZE

15.1.2 Toegang tot de programmeermodus



De programmeermodus is alleen toegankelijk als het slot open is. Het slot moet tijdens de configuratie open blijven.

1. Het slot openen.



2. Druk op de toets **MODE**.

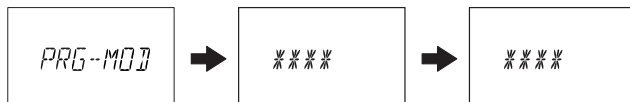

3. Voer een code in, bijvoorbeeld 00023054 met behulp van de **NUMERIEKE** toetsen.
4. Bevestig de code met de **ENTER**-toets.

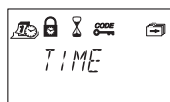

- ⇒ Het slot staat nu in de programmeermodus.
- ⇒ Het hoofdmenu wordt weergegeven.
- ⇒ De inhoud van het hoofdmenu is afhankelijk van de ingevoerde code.

15.1.3 Navigeren in de programmeermodus



Als er gedurende 1 minuut geen toets wordt ingedrukt, schakelt de invoereenheid automatisch over naar de bedrijfsmodus en wordt het display uitgeschakeld.

Alle wijzigingen, die niet zijn bevestigd met de **ENTER**-toets, gaan verloren.

Met de toetsen **LINKS** en **RECHTS** is het mogelijk om:

- om naar een menu-item te bladeren in het hoofdmenu of submenu
- om een individueel cijfer of een invoerveld te selecteren in het instellingenscherf.

Met de toets **ENTER** is het mogelijk om:

- om instellingen en selecties te bevestigen.

Met de toets **INFO/ESC** is het mogelijk om:

- een instelling of submenu zonder actie te verlaten en naar het volgende hogere menu-niveau te gaan.
- de programmeermodus te verlaten en over te schakelen naar de bedieningsmodus.

Met de toets **DEL** is het mogelijk om:

- geselecteerde gegevens uit een submenu of een menu-item te verwijderen.

15.1.4 Instellingen wijzigen en opslaan



Het is mogelijk om het wijzigingsvenster op elk moment te onderbreken zonder op te slaan.

Door op één of meerdere keren op de toets **DEL** of **INFO/ESC** te drukken voordat u naar het submenu gaat.

1. Selecteer de gewenste instelling in het menu, bijvoorbeeld "tijd".
2. Druk op de toets **ENTER**.



3. Selecteer de gewenste subinstelling en wijzig de subinstelling.

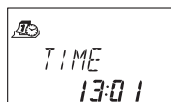

4. Druk op de toets **ENTER** om de subinstelling te bevestigen.
 5. Selecteer "JA" in het dialoogvenster "OPSLAAN" met behulp van de pijltjestoetsen naar **LINKS** of **RECHTS**.
 6. Druk op de toets **ENTER**.
- ⇒ Het bericht "Geaccep" verschijnt kort en de invoereenheid schakelt over naar de overeenkomstige subinstelling.

15.1.5 De programmeermodus afsluiten

1. Druk meerdere keren op de **DEL**-toets of de **INFO/ESC**-toets om terug te keren naar de bedieningsmodus.

15.1.6 Menu TIJD

15.1.6.1 De tijd instellen

Autorisatie: Mastercode



Om het programmeren in te schakelen, moet het slot open zijn gedurende het hele programmerproces.

1. Selecteer het submenu TIJD.



2. Druk op de toets **ENTER**.

⇒ De huidige ingestelde tijd wordt weergegeven.

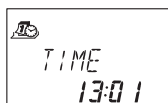

3. Gebruik de toets **LINKS** of **RECHTS** om het huidige uur te selecteren en een nieuwe tijd in te voeren.
4. Druk op de toets **ENTER** ter bevestiging.
5. Gebruik de pijltjestoetsen **LINKS** of **RECHTS** om de minuten in te stellen.
6. Selecteer "JA" in het dialoogvenster "OPSLAAN" met behulp van de pijltjestoetsen naar **LINKS** of **RECHTS**.
7. Druk op de toets **ENTER**.

15.1.6.2 De datum instellen

Autorisatie: Mastercode



De respectieve weekdays en schrikkeljaren worden automatisch berekend met de interne kalender (kalenderbereik: Jan-1-2000 ... Dec-31-2099).

1. Selecteer het submenu DATUM.



2. Druk op de toets **ENTER**.

⇒ De huidige ingestelde datum wordt weergegeven.

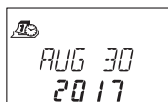

3. Gebruik de toets **LINKS** of **RECHTS** om de huidige maand te selecteren.
4. Druk op de toets **ENTER** om te bevestigen en naar de dag te gaan.
5. Gebruik de toets **LINKS** of **RECHTS** om de dag te selecteren.
6. Druk op de toets **ENTER** om te bevestigen en naar het jaar te gaan.
7. Gebruik de toets **LINKS** of **RECHTS** om het jaar te selecteren.
8. Druk op de toets **ENTER** ter bevestiging.
9. Selecteer "JA" in het dialoogvenster "OPSLAAN" met behulp van de pijltjestoetsen naar **LINKS** of **RECHTS**.

10. Druk op de toets **ENTER**.

⇒ De melding **GEACCEP** verschijnt gedurende een korte tijd en de invoereenheid keert terug naar het submenu DATUM.

15.1.6.3 Het tijdformaat AM/PM instellen

Autorisatie: Mastercode



Met "AM/PM AAN" wordt de tijd weergegeven in 12-uursformaat (1:00 tot 12:59).
Met "AM/PM UIT" wordt de tijd weergegeven in 24-uursformaat (00:00 tot 23:59).

1. Selecteer submenu **AM/PM**.



2. Druk op de toets **ENTER**.

⇒ Het huidig ingestelde tijdformaat wordt weergegeven.



3. Selecteer een van beide **AAN** of **UIT** door op de pijltjestoets **LINKS** of **RECHTS** te drukken

4. Selecteer "JA" in het dialoogvenster "OPSLAAN" met behulp van de pijltjestoetsen naar **LINKS** of **RECHTS**.

5. Druk op de toets **ENTER**.

15.1.7 Menu PROG

15.1.7.1 Directe tijdslot activeren

Met deze functie is het mogelijk om een vergrendelingsperiode met onmiddellijke ingang te activeren.

Als het slot gesloten is, is het niet mogelijk om het voor de ingestelde tijdsperiode te openen. Het Directe tijdslot is niet gerelateerd aan tijd/datum.

Het is niet mogelijk om het Directe tijdslot te omzeilen, tenzij de Master is ingesteld op "Master kan het Directe tijdslot opheffen".



De maximale duur van een Direct tijdslot is 144 uur.

De duur van het Directe tijdslot kan in de programmeersoftware AS284-USBW of AS284-NETW worden beperkt.

Als u de uren en minuten wijzigt naar 000:00, wordt het Directe tijdslot gedeactiveerd.



De fabrieksinstelling voor Managercodes "kan Directe tijdslot activeren" is AAN.

De instelling Managercodes "kan Direct tijdslot activeren" kan worden ingesteld in AS284-USB- of AS284-NETW-programmeersoftware.

De fabrieksinstelling voor Gebruikercodes "kan Directe tijdslot activeren" is UIT.

Deze instelling Gebruikercodes "kan Direct tijdslot activeren" kan worden ingesteld in AS284-USBW- of AS284-NETW-programmeersoftware.

1. Selecteer het submenu **DIR-SLO**.

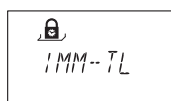

2. Druk op de toets **ENTER**.

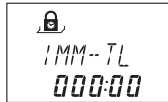

3. Gebruik de pijltjestoetsen **LINKS** of **RECHTS** om de tijdsduur in uren en minuten in te stellen om de vergrendelingsperiode van het Directe tijdslot te definiëren.
4. Selecteer "JA" in het dialoogvenster "BEVESTG" met behulp van de pijltjestoetsen naar **LINKS** of **RECHTS**.
5. Druk op de toets **ENTER**.

15.1.7.2 Wekelijkse vergrendelingsperiodes configureren



Afhankelijk van de configuratie van het slot, kunnen wekelijkse vergrendelingsperiodes van 1 minuut tot 6 dagen, 23 uur en 59 minuten duren.

Het is mogelijk om tot 35 vergrendelingsperiodes te definiëren (met herhaling). Tijdens deze vergrendelingsperiodes is het niet mogelijk om het slot te openen (bijvoorbeeld buiten kantooruren).

15.1.7.2.1 Een wekelijkse vergrendelingsperiode toevoegen



Als het maximum van 35 gedefinieerde vergrendelingsperiodes wordt bereikt, is er geen verdere invoer mogelijk. Het display reageert niet meer.



De invoer van dag en tijd hangt af van de AM/PM-instelling. Als het tijdformaat is ingesteld op 12 uur (AM/PM aan), zijn de weekdays genummerd: Zondag = 1, maandag = 2 ... Zaterdag = 7. Als het tijdformaat is ingesteld op 24 uur (AM/PM Uit), zijn de weekdays genummerd: Maandag = 1, dinsdag = 2 ... Zondag = 7.

1. Selecteer het submenu **WEEK**.



2. Druk op de toets **ENTER**.

⇒ De telling wordt weergegeven.



3. Druk op de **ENTER**-toets om een nieuwe tijdsperiode in te voeren.
4. Gebruik de pijltjestoets naar **LINKS** of **RECHTS** om de dag en tijd in te stellen voor het beginpunt van de vergrendelingsperiode.
5. Druk op de toets **ENTER** om de instelling te bevestigen.
6. Gebruik de pijltjestoets naar **LINKS** of **RECHTS** om de dag en tijd in te stellen voor het eindpunt van de vergrendelingsperiode.



7. Selecteer "JA" in het dialoogvenster "OPSLAAN" met behulp van de pijltjestoetsen naar **LINKS** of **RECHTS**.
8. Druk op de toets **ENTER**.

- Herhaal de stappen 2 tot 8 om andere vergrendelingsperioden te definiëren of druk op de toets **INFO/ESC** om het menu te verlaten.

15.1.7.2.2 Een bestaande wekelijkse vergrendelingsperiode wijzigen



Het moet mogelijk zijn het slot te openen tussen 2 wekelijkse sluitperiodes. De wekelijkse sluitperiodes worden in chronologische volgorde opgeslagen, te beginnen met maandag.

- Ga verder zoals in de beschreven volgorde "Een wekelijkse vergrendelingsperiode toevoegen".
- In plaats van te drukken op de toets **ENTER** om een nieuwe tijdsperiode te selecteren, gebruikt u de pijltjestoetsen naar **RECHTS** of **LINKS** om de wekelijkse vergrendelingsperiode te selecteren die moet worden gewijzigd.
- Druk op de toets **ENTER** om de selectie te bevestigen.
- Een wekelijkse vergrendelingsperiode overschrijven

15.1.7.2.3 Een bestaande wekelijkse vergrendelingsperiode verwijderen

- Selecteer het submenu WEEK.



- Druk op de toets **ENTER**.
 - ⇒ De telling wordt weergegeven.
- Gebruik de pijltjestoetsen naar **RECHTS** of **LINKS** om het beginpunt te selecteren van de Wekelijkse vergrendelingsperiode die moet worden verwijderd.



- Druk op de toets **DEL**.
- Selecteer "JA" in het dialoogvenster "VERWIJD" met behulp van de pijltjestoetsen naar **LINKS** of **RECHTS**.
- Druk op de toets **ENTER** om de verwijdering te bevestigen.
 - ⇒ De telling wordt weergegeven.

15.1.7.3 Vakantievergrendelingsperiodes configureren

Het is mogelijk om tot 22 datumgerelateerde vergrendelingsperioden te definiëren met deze functie.

Tijdens deze vergrendelingsperioden is het niet mogelijk om het slot te openen (bijvoorbeeld vakanties of feestdagen).

15.1.7.3.1 Een vakantievergrendelingsperiode toevoegen

Vereisten:

- Er moet een tijdonderbreking van minstens 1 dag zijn tussen 2 vakantievergrendelingsperioden.
- Het is alleen mogelijk om 2 vakantievergrendelingsperioden te configureren zonder tijdonderbreking, als 1 vakantievergrendelingsperiode zich herhaalt en de andere niet.



Als zich herhalende en niet-herhalende vakantievergrendelingsperioden worden geconfigureerd zonder tijdonderbrekingen, is er een hoog risico op een lock-out.

Als het maximum van 22 gedefinieerde vakantievergrendelingsperioden is bereikt, is er geen verdere invoer mogelijk.
Het display reageert niet meer.

1. Selecteer het submenu **VAKNTIE**.



2. Druk op de toets **ENTER**.

⇒ De telling wordt weergegeven.



3. Druk op de **ENTER**-toets om een nieuwe tijdsperiode te definiëren.
4. Gebruik de pijltjestoets naar **LINKS** of **RECHTS** om de maand, dag en jaar in te stellen voor het beginpunt van de vakantievergrendelingsperiode.



5. Druk op de toets **ENTER** om de instellingen te bevestigen.
6. Gebruik de pijltjestoets naar **LINKS** of **RECHTS** om de maand, dag en jaar in te stellen voor het eindpunt van de vakantievergrendelingsperiode.

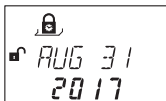

7. Selecteer "JA" in het dialoogvenster "OPSLAAN" met behulp van de pijltjestoetsen naar **LINKS** of **RECHTS**.
8. Druk op de toets **ENTER**.

15.1.7.3.2 Een bestaande vakantievergrendelingsperiode wijzigen

1. Ga verder zoals in de beschreven volgorde "Een vakantievergrendelingsperiode toevoegen".
2. In plaats van te drukken op de toets **ENTER** om een nieuwe tijdsperiode te definiëren, gebruikt u de pijltjestoetsen naar **RECHTS** of **LINKS** om de vakantievergrendelingsperiode te selecteren die moet worden gewijzigd.
3. De vakantievergrendelingsperiode overschrijven

15.1.7.3.3 Een bestaande vakantievergrendelingsperiode verwijderen

1. Selecteer het submenu **VAKNTIE**.



2. Druk op de toets **ENTER**.

3. Gebruik de pijltjestoetsen naar **RECHTS** of **LINKS** om het beginpunt te selecteren van de vakantievergrendelingsperiode die moet worden verwijderd.



4. Druk op de toets **DEL**.
5. Selecteer "JA" in het dialoogvenster "VERWIJD" met behulp van de pijltjestoetsen naar **LINKS** of **RECHTS**.
6. Druk op de toets **ENTER** om de instelling te bevestigen.

15.1.7.4 Tijdslotonderbrekingen configureren

Het is mogelijk om tot 8 datumgerelateerde tijdslotonderbrekingen te definiëren.

Tijdens deze tijdslotonderbrekingen is het mogelijk om het slot te openen door een bestaande tijdvergrendelingsperiode (bijvoorbeeld Wekelijkse vergrendelingsperiode of Vakantievergrendelingsperiode) te negeren.

De ingestelde tijdslotonderbreking wordt nog opgeslagen, zelfs als de gedefinieerde tijd en datum al zijn verstreken.

15.1.7.4.1 Een Tijdslotonderbreking toevoegen



De duur van een Tijdslotonderbreking is beperkt tot 144 uur.

Als het maximum van 8 gedefinieerde Tijdslotonderbrekingen is bereikt, is er geen verdere invoer mogelijk.

Het display reageert niet meer.

1. Selecteer het submenu **TL-INT**.

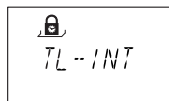

2. Druk op de toets **ENTER**.

⇒ Het aantal Tijdslotonderbrekingen wordt weergegeven.

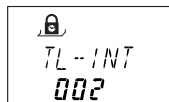

3. Druk op de **ENTER**-toets om een nieuwe Tijdslotonderbreking in te voeren.
4. Gebruik de pijltjestoets naar **LINKS** of **RECHTS** om de maand in te stellen als startpunt voor de Tijdslotonderbreking.
5. Druk op de toets **ENTER** om de instelling te bevestigen.
6. Herhaal deze stappen om de dag en het jaar in te stellen.
7. Gebruik de pijltjestoets naar **LINKS** of **RECHTS** om het uur in te stellen voor het beginpunt van de Tijdslotonderbreking.
8. Druk op de toets **ENTER** om de instelling te bevestigen.
9. Herhaal deze stappen om de minuten in te stellen.



10. Gebruik de pijltjestoets naar **LINKS** of **RECHTS** om de minuten in te stellen voor de duur van de Tijdslotonderbreking.
11. Druk op de toets **ENTER** om de instelling te bevestigen.
12. Selecteer "JA" in het dialoogvenster "OPSLAAN" met behulp van de pijltjestoetsen naar **LINKS** of **RECHTS**.
13. Druk op de toets **ENTER**.

15.1.7.4.2 Een bestaande tijdslotonderbreking wijzigen

1. Ga verder zoals in de beschreven volgorde "Een tijdslotonderbreking toevoegen".

2. In plaats van te drukken op de toets **ENTER** zoals in stap 3, gebruikt u de pijltjestoetsen naar **RECHTS** of **LINKS** om de tijdslotonderbreking te selecteren die moet worden gewijzigd.
3. Een Tijdslotonderbreking overschrijven

15.1.7.4.3 Een bestaande tijdslotonderbreking verwijderen

1. Selecteer het menu **TL-INT**.

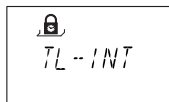

2. Druk op de toets **ENTER**.
3. Gebruik de pijltjestoetsen naar **RECHTS** of **LINKS** om het beginpunt te selecteren voor de periode van de tijdslotonderbreking die moet worden verwijderd.



4. Druk op de toets **DEL**.
5. Selecteer "JA" in het dialoogvenster "VERWIJD" met behulp van de pijltjestoetsen naar **LINKS** of **RECHTS**.
6. Druk op de toets **ENTER** om de instelling te bevestigen.

15.1.7.5 Tijdgerelateerde functies configureren

Het is mogelijk om maximaal 3 tijdgerelateerde functies te definiëren. Elke tijdgerelateerde functie ondersteunt gebruikersgroep 1, 2 en 3. Optioneel kan het gedefinieerd worden voor de dagen dat de tijdgerelateerde functie moet worden toegepast.

Er zijn 7 verschillende instellingen:

- 1 Starttijd
- 2 Eindtijd
- 3 Vertraging
- 4 Schakelen tussen 4-ogen-modus
- 5 Code ontkennen
- 6 Gedeeltelijke vergrendeling
- 7 Week

Tijdgerelateerde functies

	Geldig voor		
Tijdgerelateerde functie 1	Master (alleen voor vertraging)	Manager 1	Gebruikers 11 ... 19
Tijdgerelateerde functie 2	-	Manager 2	Gebruikers 21 ... 29
Tijdgerelateerde functie 3	-	Manager 3	Gebruikers 31 ... 39

15.1.7.5.1 Een tijdgerelateerde functie toevoegen



Als het maximum van 3 tijdgerelateerde functies is bereikt, is er geen verdere invoer mogelijk. Het display reageert niet meer.

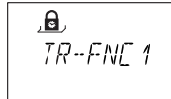

1. Selecteer het submenu **TR-FNC1**, **TR-FNC2** of **TR-FNC3**.
2. Druk op de toets **ENTER**.



⇒ Als er al een tijdgerelateerde functie is gedefinieerd, wordt een getal hoger dan "000" weergegeven.

3. Druk op de toets **ENTER**.
4. Gebruik de pijltjestoets naar **LINKS** of **RECHTS** om het uur in te stellen voor het beginpunt van de Tijdgerelateerde functie.

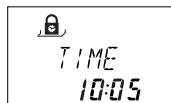

5. Druk op de toets **ENTER** om de instelling te bevestigen.
6. Herhaal deze stappen om de minuten in te stellen.
7. Gebruik de pijltjestoets naar **LINKS** of **RECHTS** om het uur in te stellen voor het eindpunt van de Tijdgerelateerde functie.

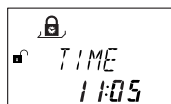

8. Druk op de toets **ENTER** om de instelling te bevestigen.
9. Herhaal deze stappen om de minuten in te stellen.



10. Als een openingsvertraging is ingesteld, selecteert u "AAN" met behulp van de pijltjestoetsen naar **LINKS** of **RECHTS**.
11. Druk op de toets **ENTER** om de instelling te bevestigen.



12. Gebruik de pijltjestoetsen **LINKS** of **RECHTS** om de minuten voor de vertraging in te stellen.



Het is alleen mogelijk om minuten te definiëren voor een tijdvertraging. Het is niet mogelijk om seconden te definiëren.

De duur van een tijdvertraging is beperkt tot maximaal 99 minuten.

13. Druk op de toets **ENTER** om de instelling te bevestigen.



- ⇒ Als "Schakelen tussen 4-ogen-modus" wordt ingesteld, selecteert u "AAN" met behulp van de pijltjestoetsen naar **LINKS** of **RECHTS**.
- ⇒ Als 4-ogen-modus is geconfigureerd in het menu **MISC**, zal de 4-ogen-modus uitschakelen tijdens de gedefinieerde tijdsperiode.

- ⇒ Als 4-ogen-modus is uitgeschakeld, zal de 4-ogen-modus inschakelen tijdens de gedefinieerde tijdsperiode.

14. Druk op de toets **ENTER** om de instelling te bevestigen.



15. Als de gebruikersgroep moet worden uitgeschakeld (code afwijzen), selecteert u "AAN" met behulp van de pijltjestoetsen naar **LINKS** of **RECHTS**.

16. Druk op de toets **ENTER** om de instelling te bevestigen.

17. Als "Gedeeltelijke vergrendeling" wordt ingesteld, selecteert u "AAN" met behulp van de pijltjestoetsen naar **LINKS** of **RECHTS**.



18. Druk op de toets **ENTER** om de instelling te bevestigen.



19. Als de tijdgerelateerde functie niet voor alle dagen van een week moet worden gebruikt, zet u **WEEK** op "AAN" met behulp van de pijltjestoetsen naar **LINKS** of **RECHTS**.

20. Druk op de toets **ENTER** om de instelling te bevestigen.

21. Zet elke dag op "AAN" waarop de tijdgerelateerde functie van toepassing is.

22. Druk op de toets **ENTER** om de instelling te bevestigen.

23. Ga naar de volgende dag en herhaal de procedure voor elke dag.

24. Selecteer "JA" in het dialoogvenster "OPSLAAN" met behulp van de pijltjestoetsen naar **LINKS** of **RECHTS**.

25. Druk op de toets **ENTER** om de instellingen te bevestigen.

15.1.7.5.2 Een bestaande tijdgerelateerde functie wijzigen

1. Ga verder zoals in de beschreven volgorde "Een tijdgerelateerde functie toevoegen".
2. In plaats van te drukken op de toets **ENTER** zoals in stap 3, gebruikt u de pijltjestoetsen naar **RECHTS** of **LINKS** om een tijdgerelateerde functie en de parameters te selecteren.
3. Een tijdgerelateerde functie overschrijven.

15.1.7.5.3 Een bestaande tijdgerelateerde functie verwijderen

1. Selecteer het submenu **TR-FNC1**, **TR-FNC2** of **TR-FNC3**.

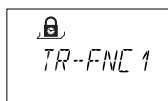

2. Druk op de toets **ENTER**.



3. Gebruik de toets **RECHTS** om de instellingen van alle geactiveerde tijdgerelateerde functies te controleren.

4. Selecteer de gewenste tijdgerelateerde functie die moet worden verwijderd.

5. Druk op de toets **DEL**.

6. Selecteer "JA" in het dialoogvenster "VERWIJD" met behulp van de pijltjestoetsen naar **LINKS** of **RECHTS**.

7. Druk op de toets **ENTER** om de instelling te bevestigen.

15.1.8 Menu VERTR

15.1.8.1 Tijdvertragingen instellen en deactiveren

Submenu VERTR 1 ... 4

Nadat een geldige code is ingevoerd, wordt het slot geopend nadat de geconfigureerde tijdvertraging is verstreken.

Het is mogelijk om voor elke gebruikersgroep een tijdvertraging in te stellen tussen 0 (uitgeschakeld, geen tijdvertraging) en 99 minuten.



Af fabriek zijn de tijdvertragingen gedeactiveerd (ingesteld op 00:00).

De maximaal configureerbare waarde van een tijdvertraging moet korter zijn dan de kortste tijdinterval tussen elke 2 wekelijkse vergrendelingsperioden.

Door een Couriercode is het mogelijk om het slot alleen te openen met een tijdvertraging.

Tijdvertragingen

	Geldig voor		
Tijdvertraging 1	Master	Manager 1	Gebruikers 11 ... 19
Tijdvertraging 2	-	Manager 2	Gebruikers 21 ... 29
Tijdvertraging 3	-	Manager 3	Gebruikers 31 ... 39
Tijdvertraging 4	-	Manager 4	Gebruikers 41 ... 49

1. Selecteer het submenu **VERTR 1**, **VERTR 2**, **VERTR 3** of **VERTR 4**.



2. Druk op de toets **ENTER**.

⇒ De huidige ingestelde Tijdvertraging wordt weergegeven.



3. Gebruik de pijltjestoetsen **LINKS** of **RECHTS** om de ingestelde tijdvertraging in te stellen.
4. Druk op de toets **ENTER**.
5. Selecteer "JA" in het dialoogvenster "OPSLAAN" met behulp van de pijltjestoetsen naar **LINKS** of **RECHTS**.
6. Druk op de toets **ENTER** om de instelling te bevestigen.



Het is mogelijk om een Dwangtijdvertraging voor elke gebruikersgroep te configureren via AS284-USBW- of AS284-NETW-programmeersoftware.

In tegenstelling tot normale tijdvertragingen is het mogelijk om een kortere of langere tijdperiode in te stellen voor de Dwangtijdvertraging.

Het is ook mogelijk om Tijdvertragingen te onderdrukken met een extern signaal. Met deze optie kunt u het slot openen zonder een Tijdvertraging (bijvoorbeeld om geldautomaten te legen).

Dwangtijdvertragingen

	Geldig voor		
Dwangtijdvertraging 1	Master	Manager 1	Gebruikers 11 ... 19
Dwangtijdvertraging 2	-	Manager 2	Gebruikers 21 ... 29
Dwangtijdvertraging 3	-	Manager 3	Gebruikers 31 ... 39
Dwangtijdvertraging 4	-	Manager 4	Gebruikers 41 ... 49

15.1.8.2 De Bevestigingsperiode configureren

Submenu **BEV VEN**

Om te voorkomen dat het slot automatisch wordt geopend nadat een gedefinieerde Tijdvertraging is verstreken, wordt een Bevestigingsperiode gestart waarin een geldige code moet worden ingevoerd binnen een beperkt tijdsbestek.



Als Managercodes zijn gedefinieerd via AS284-USBW- of AS284-NETW-programmeersoftware als "Manager kan Bevestigingsperiode wijzigen", dan kan deze instelling worden gewijzigd met de Managercodes.



Af fabriek is de Bevestigingsperiode ingesteld op 5 minuten.

De minimumwaarde is 1 minuut.

De maximaal configureerbare waarde van een tijdvertraging moet korter zijn dan de kortste tijdsinterval tussen elke 2 wekelijkse vergrendelingsperiodes.

De ingestelde waarde voor de Bevestigingsperiode wordt ook gebruikt voor het overslaan van een tijdvertraging met de Couriercode, als de functie "Couriercode opent niet, maar slaat tijdvertraging over" is geactiveerd.

Het is niet mogelijk om de Bevestigingsperiode te deactiveren.

1. Selecteer het submenu **BEV VEN**.

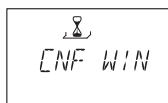

2. Druk op de toets **ENTER**.

⇒ De huidig ingestelde bevestigingstijd wordt weergegeven.

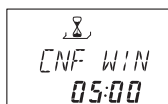

3. Gebruik de pijltjestoetsen **LINKS** of **RECHTS** om de gedefinieerde bevestigingstijd in te stellen (instelling van 1:00 tot 99:00 minuten).
4. Druk op de toets **ENTER**.
5. Selecteer "JA" in het dialoogvenster "OPSLAAN" met behulp van de pijltjestoetsen naar **LINKS** of **RECHTS**.
6. Druk op de toets **ENTER** om de instellingen te bevestigen.

15.1.8.3 NRTD configureren

Submenu NRTD-HM



Af fabriek is NRTD ingesteld op 0 minuten.

Het is mogelijk om NRTD te overschrijven met een code die is gegenereerd in OTM (AS274). Deze functie moet worden geactiveerd door de programmeersoftware AS284-USBW.

Bij het sluiten van het slot is het niet mogelijk om het slot tijdens de ingestelde duur voor NRTD te openen.

1. Selecteer het menu **NRTD-HM**.

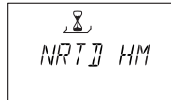

2. Druk op de toets **ENTER**.

⇒ De huidig ingestelde NRTD wordt weergegeven (uren:minuten).



3. Gebruik de pijltjestoetsen **LINKS** of **RECHTS** om de gedefinieerde NRTD in te stellen (instelling van 00:00 min tot 99:00 uur).
4. Druk op de toets **ENTER**.
5. Selecteer "JA" in het dialoogvenster "OPSLAAN" met behulp van de pijltjestoetsen naar **LINKS** of **RECHTS**.
6. Druk op de toets **ENTER** om de instelling te bevestigen.

15.1.8.4 Het instellen van de pieptoon voor de tijdvertraging voor het alarm deur open

Submenu D-ALARM

Autorisatie: Mastercode



Fabrieksinstelling voor de tijdvertraging van de pieptoon voor het alarm deur open is UIT. Fabrieksinstelling voor de tijdvertraging van de pieptoon voor het alarm deur open is 3 minuten.

Zodra de deur open is, zal het slot de gebruiker waarschuwen wanneer de openingstijd van de deur is verstreken.

1. Selecteer het submenu **D-ALARM**.



2. Druk op de toets **ENTER**.

⇒ De huidig ingestelde tijdvertraging voor het deur open alarm wordt weergegeven (minuten:seconden).



3. Gebruik de pijltjestoetsen **LINKS** of **RECHTS** om de gedefinieerde tijdvertraging voor de pieptoon voor het deur open alarm in te stellen (instelling van 00:00 tot 99:00 minuten).
4. Druk op de toets **ENTER**.

5. Selecteer "JA" in het dialoogvenster "OPSLAAN" met behulp van de pijltjestoetsen naar **LINKS** of **RECHTS**.
6. Druk op de toets **ENTER** om de instellingen te bevestigen.

15.1.8.5 Het venster voor een tweede code configureren in de 4-ogen-modus

Submenu 4-OGEN bank



Af fabriek is het openingsvenster ingesteld op 1 minuut.

In de 4-ogen-modus moet binnen een beperkte periode een tweede openingscode worden ingevoerd.

1. Selecteer het submenu **4-OGEN bank**.



2. Druk op de toets **ENTER**.

⇒ De huidige ingestelde tijd wordt weergegeven (minuten:seconden).



3. Gebruik de pijltjestoetsen **LINKS** of **RECHTS** om de gewenste tijd in te stellen voor een tweede openingscode (instelling van 00:15 tot 02:30 minuten).
4. Druk op de toets **ENTER**.
5. Druk op de toets **ENTER**.
6. Selecteer "JA" in het dialoogvenster "OPSLAAN" met behulp van de pijltjestoetsen naar **LINKS** of **RECHTS**.
7. Druk op de toets **ENTER** om de instelling te bevestigen.

15.1.8.6 Bolt Open Time configureren (Tijd nachtschoot open)

Submenu BLT OPN bank

Autorisatie: Mastercode



Af fabriek is de Schoot open tijd ingesteld op 6 seconden.

Wanneer het slot wordt geopend, zal het automatisch sluiten wanneer de Schoot open tijd is verstreken.

Het is mogelijk om te voorkomen dat het slot automatisch sluit als een deurcontact wordt aangesloten of de schoot open wordt gehouden.

1. Selecteer het submenu **BLT OPN bank**.

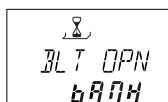

2. Druk op de toets **ENTER**.

⇒ De huidige Schoot open tijd wordt weergegeven (minuten:seconden).

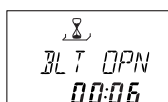

3. Gebruik de pijltjestoetsen **LINKS** of **RECHTS** om de gewenste Schoot open tijd in te stellen (instelling van 00:06 tot 99:00 minuten).

4. Druk op de toets **ENTER**.
5. Selecteer "JA" in het dialoogvenster "OPSLAAN" met behulp van de pijltjestoetsen naar **LINKS** of **RECHTS**.
6. Druk op de toets **ENTER** om de instelling te bevestigen.

15.1.9 Menu CODE

15.1.9.1 Autorisatie van codes

Elk van de vier codetypen (Master, Manager, Gebruiker en Courier) heeft een andere autorisatie.

Er zijn 3 opties om wijzigingen aan te brengen:

- Om (A) een code te activeren
- Om (M) een code te wijzigen of
- om (D) codes te verwijderen.

	Wijzigingen worden aangebracht door de eigenaar van			
	Mastercode	Resp. Managercode	Resp. Gebruikerscodes	Couriercode
Mastercode	M	-	-	-
Managercode	A M D	M	-	-
Gebruikerscode	A M D	A M D	M	-
Couriercode	A M D	-	-	M

15.1.9.2 De Mastercode wijzigen

Submenu MASTER

Autorisatie: Mastercode

1. Selecteer het submenu **MASTER**.



2. Druk op de toets **ENTER**.



3. Selecteer "JA" met behulp van de toetsen **LINKS** of **RECHTS**.
4. Druk op de toets **ENTER**.
5. Gebruik de **NUMERIEKE** toetsen om een nieuwe code in te voeren.

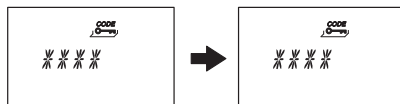

6. Druk op de toets **ENTER** om de instelling te bevestigen.

- 7. **HERBEV** wordt kort weergegeven om de gebruiker te vragen dezelfde code in te voeren om de instelling te bevestigen.
- 8. Gebruik de **NUMERIEKE** toetsen om dezelfde code in te voeren.
- 9. Druk op de toets **ENTER** om de instelling te bevestigen.

15.1.9.3 Managercodes instellen

Submenu **MANAGER**

Autorisatie: Mastercode

- 1. Selecteer het submenu **MANAGER**.



- 2. Druk op de **ENTER**-toets.



Het is alleen nodig om het submenu **Manager** te selecteren, als de programmeermodus is ingevoerd met Mastercode of Managercode.

- 3. Gebruik de pijltjestoetsen **LINKS** of **RECHTS** om de in te stellen Managercode te selecteren.
 - ⇒ Managercodes, die al zijn geactiveerd, worden weergegeven als "USED", niet-geactiveerde codes worden weergegeven als "- - - -").



- 4. Druk op de toets **ENTER**.
- 5. Gebruik de **NUMERIEKE** toetsen om een nieuwe code in te voeren.

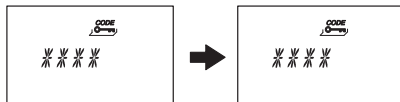

- 6. Druk op de toets **ENTER** om de instelling te bevestigen.
 - ⇒ **HERBEV** wordt kort weergegeven om de gebruiker te vragen dezelfde code in te voeren.
- 7. Gebruik de **NUMERIEKE** toetsen om dezelfde code in te voeren.
- 8. Druk op de toets **ENTER** om de instelling te bevestigen.

15.1.9.4 Gebruikerscodes instellen

Submenu **GEBRUIK**

Autorisatie: Mastercode of betreffende Managercode

- 1. Selecteer het submenu **GEBRUIK**.



- 2. Druk op de toets **ENTER**.



Het is alleen nodig om het submenu **Gebruiker** te selecteren, als de programmeermodus is ingevoerd met Mastercode of Managercode.

- 3. Gebruik de pijltjestoetsen **LINKS** of **RECHTS** om de te wijzigen Gebruikerscode te selecteren.

- ⇒ Gebruikerscodes, die al zijn geactiveerd, worden weergegeven als "USED", niet-geactiveerde codes worden weergegeven als "- - - -").



4. Druk op de toets **ENTER**.
5. Gebruik de **NUMERIEKE** toetsen om een nieuwe code in te voeren.



6. Druk op de toets **ENTER** om de instelling te bevestigen.
 - ⇒ "HERBEV" wordt kort weergegeven en u wordt gevraagd om dezelfde code in te voeren.
7. Gebruik de **NUMERIEKE** toetsen om dezelfde code in te voeren.
8. Druk op de toets **ENTER** ter bevestiging.

15.1.9.5 De Couriercode instellen

Submenu **COURIER**

Autorisatie: Mastercode

1. Als het menu met de Couriercode wordt geopend, begin dan met stap 5.
2. Selecteer het submenu **COURIER**.



3. Druk op de toets **ENTER**.



- ⇒ Een geactiveerde Couriercode wordt weergegeven als "USED". Een gedeactiveerde Couriercode wordt weergegeven als "- - - -".

4. Druk op de toets **ENTER**.
5. Gebruik de **NUMERIEKE** toetsen om een nieuwe code in te voeren.

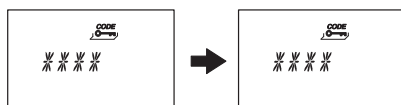

6. Druk op de toets **ENTER** om de instelling te bevestigen.
 - ⇒ "HERBUK" wordt kort weergegeven om de gebruiker te vragen dezelfde code in te voeren.
7. Gebruik de **NUMERIEKE** toetsen om dezelfde code in te voeren.
8. Druk op de toets **ENTER** om de instelling te bevestigen.

15.1.9.6 Codes wijzigen

Autorisatie: Eigen code of een hogere code

Stappen 1-6 mogen alleen worden uitgevoerd als de programmeermodus is ingevoerd met een hogere code dan de code die moet worden gewijzigd.

1. Selecteer het menu **CODE**.



2. Druk op de toets **ENTER**.
3. Gebruik de pijltjestoetsen **LINKS** of **RECHTS** om de te wijzigen code (bijvoorbeeld Gebruikerscode) te selecteren.



4. Druk op de toets **ENTER**.
5. Gebruik de pijltjestoetsen **LINKS** of **RECHTS** om de te wijzigen code (bijvoorbeeld Gebruikerscode 11) te selecteren.
6. Druk op de toets **ENTER**.
 - ⇒ De gebruiker wordt gevraagd de code wel of niet te wijzigen.



7. Selecteer "JA" met behulp van de toetsen **LINKS** of **RECHTS**.
 - ⇒ Druk op de toets **ENTER** om de gewijzigde code te bevestigen.
8. Gebruik de **NUMERIEKE** toetsen om een nieuwe code in te voeren.



9. Druk op de toets **ENTER** om de gewijzigde code te bevestigen.
 - ⇒ "HERBEV" wordt kort weergegeven om de gebruiker te vragen dezelfde code in te voeren.
10. Gebruik de **NUMERIEKE** toetsen om dezelfde code in te voeren.
11. Druk op de toets **ENTER** om de instelling te bevestigen.

15.1.9.7 Een code verwijderen

Autorisatie: Een hogere code dan de eigen code



De Mastercode kan niet worden verwijderd.

Wanneer een Managercode wordt verwijderd, blijft de betreffende groep van de Gebruikerscodes ongewijzigd.

1. Selecteer het menu **CODE**.



2. Druk op de toets **ENTER**.
3. Gebruik de pijltjestoetsen **LINKS** of **RECHTS** om het te wijzigen codetype (bijvoorbeeld "gebruiker") te selecteren.
4. Druk op de toets **ENTER**.
5. Gebruik de pijltjestoetsen **LINKS** of **RECHTS** om de te wijzigen code (bijvoorbeeld "Gebruikerscode 11") te selecteren.



6. Druk op de toets **DEL**.
 - ⇒ De gebruiker wordt gevraagd de code wel of niet te verwijderen.



7. Selecteer "JA" met behulp van de toetsen **LINKS** of **RECHTS**.
8. Druk op de toets **ENTER** om de verwijdering te bevestigen.

15.1.9.8 Het elektronisch kluislot resetten

Submenu INITIAL



Met de functie INITIAL kan het elektronische kluislot worden teruggezet naar de fabrieksinstellingen (bankmodus).

Alle codes worden verwijderd en alle parameters zoals Tijdvertraging, Tijdvergrendelingsfunctie, 4-ogen-modus worden ingesteld op de fabrieksinstellingen.

Tijd/datum, openingsteller en audittest blijven ongewijzigd.



Houd er rekening mee dat alle gegevens verloren gaan wanneer het elektronische kluislot wordt teruggezet naar de fabrieksinstellingen.

Het wordt aanbevolen om alle gegevens op te slaan via AS284-USBW- of AS284-NETW-programmeersoftware voorafgaand aan het initialiseren.

Houd er rekening mee dat codes niet kunnen worden opgeslagen.

Autorisatie: Mastercode

1. Selecteer het submenu **INITIAL**.



2. Druk op de toets **ENTER**.



- ⇒ De gebruiker wordt gevraagd of alle gegevens moeten worden teruggezet naar de fabrieksinstellingen.

3. Selecteer "JA" met behulp van de toetsen **LINKS** of **RECHTS**.

4. Druk op de toets **ENTER**.

- ⇒ Alle gegevens worden teruggezet naar de fabrieksinstellingen.

15.1.10 Menu DIVERSE

15.1.10.1 De displaytaal instellen

Standaard is de displaytaal Engels.

Het is mogelijk om de displaytaal in te stellen met de invoereenheid of via AS284-USB- of AS284-NETW-programmeersoftware.



Het is mogelijk om de displaytaal in het informatiemenu te wijzigen zonder een toegangscode in te voeren.

Autorisatie: Mastercode of een Managercode

1. Selecteer het submenu **TAAL**.



2. Druk op de toets **ENTER**.

⇒ De huidige ingestelde displaytaal wordt weergegeven.



3. Gebruik de pijltjestoetsen **LINKS** of **RECHTS** om de gewenste displaytaal te selecteren.
4. Druk op de toets **ENTER** om de geselecteerde displaytaal te bevestigen.
5. Selecteer "JA" in het dialoogvenster "OPSLAAN" met behulp van de pijltjestoetsen naar **LINKS** of **RECHTS**.
6. Druk op de toets **ENTER** om de instelling te bevestigen.

15.1.10.2 Beheer van het kluislotsysteem met de Device Manager



Het masterslot heeft andere functies dan de slavesloten.

De Device Manager (apparaatmanager) van een slaveslot toont slechts twee aangesloten apparaten: de invoereenheid en het betreffende slaveslot.

Het slaveslot kan alleen het type, de versie, de laatste 8 cijfers van het serienummer en een aangepast 5-cijferig nummer van het betreffende slaveslot controleren.

Er kan een bussysteemtest van het betreffende slaveslot en de invoereenheid worden uitgevoerd.

De Device Manager bestaat uit verschillende functies:

- Controle van het aantal aangesloten apparaten (sloten, eBoxen en invoereenheden)
- Het uitvoeren van een eenvoudige bussysteemtest
- Geselecteerde sloten naar een andere slotpositie verplaatsen

Autorisatie: Mastercode

1. Selecteer het submenu **DEVICE** op het masterslot.

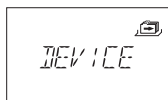

2. Druk op de toets **ENTER**.

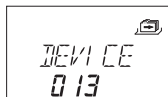

⇒ De Device Manager geeft het aantal aangesloten apparaten van het kluislotsysteem weer.

3. Druk op de pijltjestoets **RECHTS** om het gewenste apparaat te selecteren.

⇒ De geselecteerde apparaten worden weergegeven.

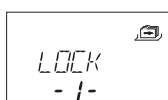

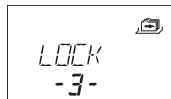
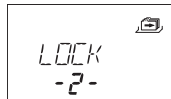

⇒ Er worden maximaal 10 aangesloten slavesloten weergegeven.

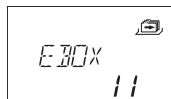
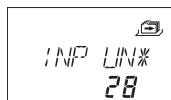
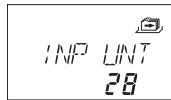

4. Druk op de toets **ENTER** om de instelling te bevestigen.

15.1.10.2.1 Het invoeren van de slotparameters en testen van het bussysteem

Er zijn 2 opties:

- Controle van de slotparameters door een gewenst slot uit de slotlijst te selecteren
- Uitvoeren van een bussysteemtest van het kluislotsysteem



Elk tellergetal boven de 040 is een goede uitslag voor een bussysteemtest. Er is een verbinding met het geteste apparaat.

Als het tellergetal tussen de 000 en 040 ligt, wordt het aangeraden om de bedrading te controleren.



De Device Manager van het masterslot geeft het aantal aangesloten apparaten van het kluislotsysteem weer.

De Device Manager van de slavesloten geeft het nummer 002 weer (het betreffende slaveslot en invoereenheid).

Autorisatie: Mastercode

1. Selecteer het submenu **DEVICE**.

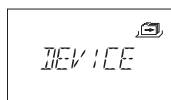

2. Druk op de toets **ENTER**.

⇒ De Device Manager geeft het aantal aangesloten apparaten van het kluislotsysteem weer.

3. Druk op de pijltjestoets **RECHTS** om het gewenste apparaat te selecteren.

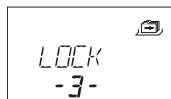

⇒ Het geselecteerde apparaat wordt weergegeven.

4. Druk op de toets **ENTER**.

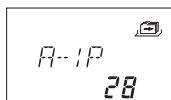

⇒ Het type kluislot en het versienummer worden weergegeven.

5. Druk op de pijltjestoets **Rechts**.

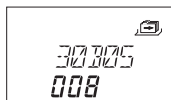

⇒ De laatste 8 cijfers van het serienummer van het geselecteerde slot worden weergegeven.

6. Druk op de pijltjestoets **Rechts**.

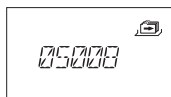

⇒ Het aangepaste 5-cijferige nummer wordt weergegeven. Standaard zijn dit de laatste 5 cijfers van het serienummer.

7. Druk op de pijltjestoets **Rechts**.

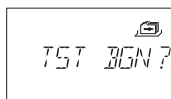

⇒ Er kan een bussysteemtest van het geselecteerde apparaat worden gestart.

8. Druk op de toets **ENTER**.

⇒ De test van het bussysteem begint.
De teller begint bij 000 en kan tot de maximale waarde van 360 tellen.

⇒ Het testresultaat wordt weergegeven.

15.1.10.2.2 Verplaatsen van het geselecteerde slot

Autorisatie: Mastercode

1. Selecteer het submenu **DEVICE** op het masterslot.

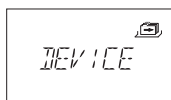

2. Druk op de toets **ENTER**.

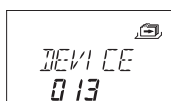

⇒ De Device Manager geeft het aantal aangesloten apparaten van het kluislotsysteem weer.

3. Druk op de pijltjestoets **RECHTS** om het gewenste apparaat te selecteren.

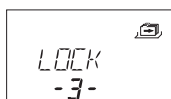

⇒ Het geselecteerde apparaat wordt weergegeven.

4. Druk op de toets **ENTER**.

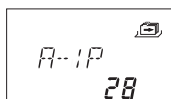

⇒ Het type kluislot en het versienummer worden weergegeven.

5. Druk op de pijltjestoets **Rechts**.



- ⇒ De laatste 8 cijfers van het serienummer van het geselecteerde slot worden weergegeven.

6. Druk op de pijltjestoets **Rechts**.



- ⇒ Het aangepaste 5-cijferige nummer wordt weergegeven. Dit zijn de laatste 5 cijfers van het serienummer.

7. Druk op de pijltjestoets **Rechts**.

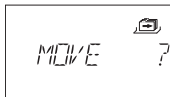

- ⇒ Het geselecteerde slot -3- kan naar een andere slotpositie worden verplaatst.

8. Druk op de toets **ENTER**.

- ⇒ "MOVE TO" en de huidige slotpositie worden weergegeven.

9. Gebruik de pijltjestoetsen **LINKS** of **RECHTS** om de nieuwe slotpositie te selecteren.

10. Druk op de toets **ENTER** om de nieuwe slotpositie te bevestigen.

11. Selecteer "JA" in het dialoogvenster "OPSLAAN" met behulp van de pijltjestoetsen naar **LINKS** of **RECHTS**.

12. Druk op de toets **ENTER** om de instelling te bevestigen.

15.1.10.3 Op afstand uitschakelen activeren/deactiveren

Het is mogelijk om de opening van een gesloten slot te deactiveren met een extern signaal. Deze functie wordt gebruikt wanneer een aanvullende identificatie vereist is (bijvoorbeeld badge, biometrie) of wanneer het nodig is om te voorkomen dat het slot opengaat (bijvoorbeeld als het alarmsysteem is geactiveerd).



Het is slechts mogelijk om 1 functie tegelijk te configureren via de AS284-USBW- of AS284-NETW-programmeersoftware, hetzij Op afstand uitschakelen of Non Return Time Delay (NRTD).

Beide functies kunnen niet tegelijkertijd worden geconfigureerd.



Een van de ingangen moet worden geconfigureerd met de programmeersoftware AS284-USBW of AS284-NETW om de functie Op afstand uitschakelen te gebruiken.

Op afstand uitschakelen wordt niet geactiveerd als het slot open is. Het slot kan normaal worden bediend.

Het is mogelijk om de functie Op afstand uitschakelen op te heffen met de Mastercode om een totale lock-out te voorkomen als het externe signaal faalt.

Autorisatie: Mastercode

1. Selecteer het submenu **VER-BLK**.

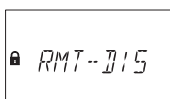

2. Druk op de toets **ENTER**.

⇒ **VER BLK** wordt weergegeven.



3. Selecteer "AAN" of "UIT" door op de pijltjestoets **LINKS** of **RECHTS** te gebruiken.
4. Druk op de toets **ENTER** om de instelling te bevestigen.
5. Selecteer "JA" in het dialoogvenster "OPSLAAN" met behulp van de pijltjestoetsen naar **LINKS** of **RECHTS**.
6. Druk op de toets **ENTER** om de instelling te bevestigen.

15.1.10.4 Het volume van de pieper instellen

Autorisatie: Mastercode

1. Selecteer het submenu **VOLUME**.



2. Druk op de toets **ENTER**.
 - ⇒ Het huidige volume wordt weergegeven.



3. Gebruik de pijltjestoetsen naar **LINKS** of **RECHTS** om het gewenste volume in te stellen (000 voor uit, 001 voor laag en 002 voor hoog volume).
4. Druk op de toets **ENTER** om de instelling te bevestigen.
5. Selecteer "JA" in het dialoogvenster "OPSLAAN" met behulp van de pijltjestoetsen naar **LINKS** of **RECHTS**.
6. Druk op de toets **ENTER** om de instelling te bevestigen.

15.1.10.5 Piepsignaal Open activeren of deactiveren

De functie Piepsignaal Open wordt gebruikt om de gebruiker te informeren dat een kluisdeur open is of de schoot is ontgrendeld. 10 korte piepsignalen klinken elke 20 seconden.

Autorisatie: Mastercode

1. Selecteer het submenu **OPEN piep**.



2. Druk op de toets **ENTER**.
 - ⇒ Het bericht wordt weergegeven als de pieper is geactiveerd of gedeactiveerd.



3. Selecteer "AAN" of "UIT" door op de pijltjestoets **LINKS** of **RECHTS** te gebruiken.
4. Druk op de toets **ENTER** om de instelling te bevestigen.
5. Selecteer "JA" in het dialoogvenster "OPSLAAN" met behulp van de pijltjestoetsen naar **LINKS** of **RECHTS**.
6. Druk op de toets **ENTER** om de instelling te bevestigen.

15.1.10.6 Het piepsignaal voor de Bevestigingsperiode in- of uitschakelen

Deze instelling bepaalt of de Bevestigingsperiode is geactiveerd en wacht op een bevestigingscode die wordt gegenereerd nadat de tijdvertraging is verstreken. De verstreken tijdsperiode wordt elke 60 seconden aangegeven met 3 piepsignalen.

Autorisatie: Mastercode

1. Selecteer het submenu **BEV VEN piep**.



2. Druk op de toets **ENTER**.

⇒ Het bericht wordt weergegeven als de pieper is geactiveerd of gedeactiveerd.

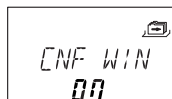

3. Selecteer "AAN" of "UIT" door op de pijltjestoets **LINKS** of **RECHTS** te gebruiken.
4. Druk op de toets **ENTER** om de instelling te bevestigen.
5. Selecteer "JA" in het dialoogvenster "OPSLAAN" met behulp van de pijltjestoetsen naar **LINKS** of **RECHTS**.
6. Druk op de toets **ENTER** om de instelling te bevestigen.

15.1.10.7 Het piepsignaal voor de tijdvertraging in- of uitschakelen

Deze instelling bepaalt of een openingstijdvertraging wordt aangegeven met 1 piepsignaal om de 60 seconden.

Autorisatie: Mastercode

1. Selecteer het submenu **VERTR piep**.



2. Druk op de toets **ENTER**.

⇒ Het bericht wordt weergegeven als de pieper is geactiveerd of gedeactiveerd.



3. Selecteer "AAN" of "UIT" door op de pijltjestoets **LINKS** of **RECHTS** te gebruiken.
4. Druk op de toets **ENTER** om de instelling te bevestigen.
5. Selecteer "JA" in het dialoogvenster "OPSLAAN" met behulp van de pijltjestoetsen naar **LINKS** of **RECHTS**.
6. Druk op de toets **ENTER** om de instelling te bevestigen.

15.1.10.8 Het piepsignaal voor het deur open alarm in- of uitschakelen

Deze instelling schakelt het piepsignaal voor het deur open alarm in of uit. Als deze instelling is geactiveerd, klinkt een piepsignaal herhaaldelijk met korte intervallen nadat de openingstijdvertraging is verstreken.

Autorisatie: Mastercode

1. Selecteer het submenu **D-ALARM piep**.

2. Druk op de toets **ENTER**.

⇒ Het bericht wordt weergegeven als de pieper is geactiveerd of gedeactiveerd.



3. Selecteer **AAN** of **UIT** door de pijltjestoets naar **LINKS** of **RECHTS** te gebruiken.
4. Druk op de toets **ENTER** om de instelling te bevestigen.
5. Selecteer "JA" in het dialoogvenster "OPSLAAN" met behulp van de pijltjestoetsen naar **LINKS** of **RECHTS**.
6. Druk op de toets **ENTER** om de instelling te bevestigen.

15.1.10.9 De wachttijd activeren of deactiveren

Autorisatie: Mastercode

1. Selecteer het submenu **WACHTEN info**.

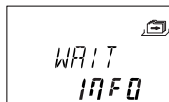

2. Druk op de toets **ENTER**.
 - ⇒ Het bericht **WACHTEN** wordt weergegeven.



3. Selecteer "AAN" of "UIT" door op de pijltjestoets **LINKS** of **RECHTS** te gebruiken.
4. Druk op de toets **ENTER** om de instelling te bevestigen.
5. Selecteer "JA" in het dialoogvenster "OPSLAAN" met behulp van de pijltjestoetsen naar **LINKS** of **RECHTS**.
6. Druk op de toets **ENTER** om de instelling te bevestigen.

15.1.10.10 Taal activeren of deactiveren

Deze functie bepaalt welke menutaal beschikbaar is.

Autorisatie: Mastercode

1. Selecteer het submenu **TAAL info**.



2. Druk op de toets **ENTER**.
3. Selecteer "AAN" of "UIT" door op de pijltjestoets **LINKS** of **RECHTS** te gebruiken.
4. Druk op de toets **ENTER** om naar de volgende taal te gaan.
5. Selecteer nadat de "laatste" taal is gedefinieerd "JA" in het dialoogvenster "OPSLAAN?" met behulp van de pijltjestoetsen naar **LINKS** of **RECHTS**.
6. Druk op de toets **ENTER** om de instelling te bevestigen.

15.1.10.11 Instellen van de slotinfo

Autorisatie: Mastercode

Met de functie Lock Info is het mogelijk om ofwel de slotpositie (LOCK -1-) van het kluis slot-systeem of het aangepaste 5-cijferige nummer weer te geven. Standaard zijn dit de laatste 5 cijfers van het serienummer.

1. Selecteer het submenu **LOCK INFO** op het masterslot.

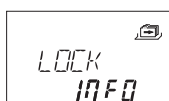

2. Druk op de toets **ENTER**.
⇒ Het bericht LOCK INFO wordt weergegeven.
3. Selecteer **OFF** met behulp van de pijltjestoets **RECHTS** om de slotpositie (LOCK -1-) weer te geven.

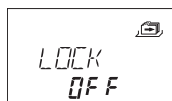

4. Druk op de toets **ENTER**.
5. Selecteer "JA" in het dialoogvenster "OPSLAAN" met behulp van de pijltjestoetsen naar **LINKS** of **RECHTS**.
6. Druk op de toets **ENTER** om de instelling te bevestigen.

15.1.10.12 Activeren of deactiveren van code afwijzen

Met een hogere code is het mogelijk om toegang tot een geselecteerd aantal lagere codes te weigeren.

Een voorbeeld van het afwijzen van codes is "off duty shifts".

In dit geval wordt een geselecteerd aantal gebruikers geblokkeerd gedurende een gedefinieerde periode en opnieuw toegewezen bij het begin van de dienst.

Het is ook mogelijk om de toegang tot een gedefinieerde gebruikersgroep te weigeren (met of zonder de respectieve Managercode).

Autorisatie: Mastercode of een Managercode

1. Selecteer het submenu **ONT CDE bank**.



2. Druk op de toets **ENTER**.
⇒ De status Code afwijzen van de gebruikersgroep 1 wordt weergegeven.



3. Gebruik de pijltjestoetsen **LINKS** of **RECHTS** om een gebruikersgroep of manager te selecteren.
4. Druk op de toets **ENTER** om de instelling te bevestigen.



5. Gebruik de pijltjestoetsen **LINKS** of **RECHTS** om het afwijzen van de code (**ONT CDE AAN**, toegang geweigerd) in te schakelen of uit te schakelen (**ONT CDE UIT**, toegang toegestaan) voor de geselecteerde gebruikersgroep of manager.
6. Druk op de toets **ENTER** om de instelling te bevestigen.
7. Herhaal stap 2 tot 5 voor de geselecteerde gebruikersgroepen en managers.

15.1.10.13 De Onder-dwangcodefunctie in- of uitschakelen

Submenu DWANG bank



Na het herkennen van een dwang zal de uitgang veranderen van de slaapstand naar de bedrijfsmodus. De uitgang blijft net zo lang in de bedrijfsmodus (indicatie voor dwang) tot een geldige code zonder informatie over een dwang wordt ingevoerd. Het slot gaat open. De uitgang gaat pas terug naar de slaapstand na het openen van het slot.



Het is mogelijk om de duur van een dwangtijdvertraging (een langere of kortere tijdsperiode) in te stellen ongeacht de tijdvertraging.

Als het slot is aangesloten op een extern alarmsysteem, wordt bij het invoeren van een dwangcode een stil dwangalarm geactiveerd.

Het alarmsignaal is niet waarneembaar voor de overvaller.

Als de functie Dwangcode is geactiveerd, worden de dwangcodes herkend.

Als het slot wordt geopend met een Dwangcode, zal de gedefinieerde Dwangtijdvertraging starten.

Autorisatie: Mastercode

1. Selecteer het submenu **DWANG bank**.



2. Druk op de toets **ENTER**.

⇒ De huidig ingestelde status van de Dwangcode wordt weergegeven.
Standaard is de dwangcode uitgeschakeld.



3. Gebruik de pijltjestoetsen naar **LINKS** of **RECHTS** om de dwangcode (**DWANG AAN**) in te schakelen of (**DWANG UIT**) uit te schakelen.
4. Druk op de toets **ENTER** om de instelling te bevestigen.

15.1.10.14 4-ogen-modus activeren of deactiveren

Het slot kan zo worden geconfigureerd dat er 2 codes nodig zijn om het slot te openen.

4-ogen-modus wordt toegepast wanneer slechts 2 personen gemachtigd zijn om het slot te openen.

Autorisatie: Mastercode

1. Selecteer het submenu **4-OGEN bank**.



2. Druk op de toets **ENTER**.

⇒ De huidig ingestelde status van de 4-ogen-modus wordt weergegeven.
Standaard is de 4-ogen-modus uitgeschakeld.



3. Gebruik de pijltjestoetsen naar **LINKS** of **RECHTS** om de 4-ogen-modus (**4-OGEN AAN**) in te schakelen of (**4-OGEN UIT**) uit te schakelen.
4. Druk op de toets **ENTER** om de instelling te bevestigen.

15.1.10.15 One Shot Codes activeren of deactiveren



Wanneer u het slot met de Mastercode opent, blijft de code ongewijzigd (geen automatische verwijdering).

Wanneer u het slot met de Mastercode 40 opent, blijft de code ongewijzigd (geen automatische verwijdering).

Wanneer u het slot opent met een One Shot Code van gebruikersgroep 4, blijft de code ongewijzigd, als de Tijdvertraging van gebruikersgroep 1 is ingesteld op de waarde "0" en de One Shot-code wordt bevestigd door de Mastercode, 1 code van gebruikersgroep 1 of de Couriercode.

Deze functie bepaalt of codes van gebruikersgroep 4 worden gebruikt als One Shot Codes. Als deze functie is geactiveerd, zijn de gedefinieerde codes van gebruikersgroep 4 alleen geldig voor 1 enkele opening.

Autorisatie: Mastercode

1. Selecteer het submenu **ONE SC4 bank**.



2. Druk op de toets **ENTER**.

⇒ Het bericht wordt weergegeven als One Shot-codes zijn geactiveerd (**AAN**) of gedeactiveerd (**UIT**).

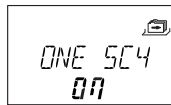

3. Selecteer **AAN** of **UIT** door de pijltjestoets naar **LINKS** of **RECHTS** te gebruiken.
4. Druk op de toets **ENTER** om de instelling te bevestigen.
5. Selecteer "JA" in het dialoogvenster "OPSLAAN" met behulp van de pijltjestoetsen naar **LINKS** of **RECHTS**.
6. Druk op de toets **ENTER** om de instelling te bevestigen.

15.1.10.16 De functie Freeze instellen

15.1.10.16.1 Instellen van Freeze Off

Het slot met het laagste serienummer is slot -1- (het masterslot). Wanneer de functie Freeze Off is geactiveerd, worden andere apparaten (sloten, eBoxen of invoereenheden) gezocht en automatisch verbonden met de slotlijst.

Wanneer de eBox is aangesloten op het kluis-slotsysteem, wordt de eBox automatisch gekoppeld met slot -1-.

Als er nog een eBox op het kluis-slotsysteem is aangesloten, negeert het slot de ingangen van de eBox. Bij het openen van de Device Manager wordt de betreffende eBox gemarkeerd met een uitroepteken. Bij elke stroominschakeling wordt de automatische koppeling opnieuw uitgevoerd.



Als er meer dan 15 sloten op het kluis-slotsysteem zijn aangesloten, wordt de foutmelding FOUT -16- op het display weergegeven.

Autorisatie: Mastercode

1. Selecteer het submenu **FREEZE** op het masterslot.



2. Druk op de toets **ENTER**.

3. Selecteer **OFF** met de pijltjestoetsen **LINKS** of **RECHTS**.



4. Druk op de toets **ENTER** om de instelling te bevestigen.
5. Selecteer "JA" in het dialoogvenster "OPSLAAN" met behulp van de pijltjestoetsen naar **LINKS** of **RECHTS**.
6. Druk op de toets **ENTER** om de instelling te bevestigen.

15.1.10.16.2 Instellen van Freeze On



Om te garanderen dat het geselecteerde slot -1- (masterslot) blijft, is het mogelijk om de functie Freeze voor een kort moment in te stellen op ON en dan over te schakelen naar Freeze OFF. Het geselecteerde slot wordt ingesteld als masterslot en blijft ook na een stroomonderbreking het masterslot.

Sloten met lagere serienummers dan het masterslot worden als slavesloten aan de slotlijst toegevoegd.

Slot -1- is het masterslot. Als de functie Freeze ON is geactiveerd, worden er geen sloten of eBoxen meer toegevoegd aan de slotlijst. De foutmelding FOUT -16- wordt weergegeven als er een nieuw slot wordt toegevoegd.

Een gekoppelde eBox blijft ook na een stroomonderbreking gekoppeld. Als er nog een eBox wordt aangesloten, wordt deze eBox niet gekoppeld met slot -1-.

Het slot -1- negeert het toevoegen van een andere eBox. Bij het openen van de Device Manager, is deze eBox gemarkeerd met een uitroepteken.

Autorisatie: Mastercode

1. Selecteer het submenu **FREEZE**.



2. Druk op de toets **ENTER**.
3. Selecteer **ON** met de pijltjestoetsen **LINKS** of **RECHTS**.



4. Druk op de toets **ENTER** om de instelling te bevestigen.
5. Selecteer "JA" in het dialoogvenster "OPSLAAN" met behulp van de pijltjestoetsen naar **LINKS** of **RECHTS**.
6. Druk op de toets **ENTER** om de instelling te bevestigen.

16 Bediening

16.1 Code-invoer



Het is mogelijk om de aandacht van een potentiële kijker af te leiden van het onthouden van een code tijdens het invoeren van de code.

Alleen de eerste 7 en het laatst ingevoerde cijfer worden als code beschouwd.

Vereisten:

Om de aandacht van een potentiële kijker af te leiden van het onthouden van een code, moet de volgende procedure worden uitgevoerd:

1. Voer ten minste de eerste 7 cijfers in en voeg een willekeurige cijfercombinatie toe.
2. Voer het laatste cijfer van de code in, bijvoorbeeld **00123458921031 ... 256**.
3. Druk op de toets **ENTER**.

Codes worden ingevoerd in 2 groepen van 4 cijfers.

De volgende procedure wordt uitgevoerd om het slot te openen of om naar de programmeermodus te gaan:

1. Druk indien nodig op een willekeurige toets om het display te activeren.
 - ⇒ De vergrendelingsstatus wordt weergegeven, bijvoorbeeld "GESLO".
2. Voer de code in, bijvoorbeeld 11123456 met behulp van de **NUMERIEKE** toetsen.
 - ⇒ Voor elk ingevoerd cijfer verschijnt een sterretje.

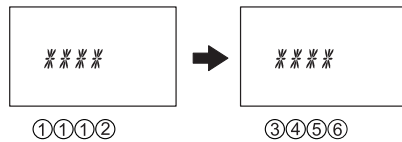

3. Druk op de toets **ENTER** om de code te bevestigen.

16.2 Procedure om het slot te openen

Het gewenste slot moet worden geselecteerd met de pijltjestoets **LINKS** of **RECHTS**.

Tijdens de volgende omstandigheden is het niet mogelijk om het slot te openen:

- Straf na verkeerde pogingen
- Tijdens actieve sluitingsperioden (Direct tijdslot, wekelijkse of vakantievergrendelingsperioden)
- Als het batterijcompartiment open is
- Als Op afstand uitschakelen bezig is
- Tijdens een actieve verbinding met de programmeersoftware
- Tijdens NRTD



De openingsprocedure is geldig voor de geactiveerde functies 4-ogen-modus en Tijdvertraging.

Als noch de 4-ogen-modus noch de Tijdvertraging is ingesteld, wordt het slot sneller geopend.

Als er gedurende 1 minuut geen toets is ingedrukt, wordt het display automatisch uitgeschakeld.

- 1. Druk indien nodig op een willekeurige toets om het display te activeren.
 - ⇒ De vergrendelingsstatus wordt weergegeven.



- 2. Voer een code in, bijvoorbeeld 11123456 met behulp van de **NUMERIEKE** toetsen.
 - ⇒ Voor elk ingevoerd cijfer verschijnt een sterretje.

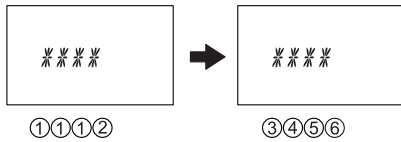

- 3. Druk op de toets **ENTER** om de code te bevestigen.
- 4. Als de invoereenheid is ingesteld op 4-ogen-modus, moet een tweede code worden ingevoerd.

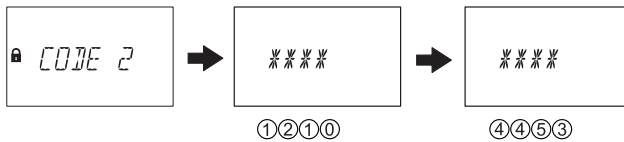

- 5. Druk op de toets **ENTER** om de code te bevestigen.
- 6. Als een openingscode met Tijdvertraging is gedefinieerd, verschijnt het venster voor Openingsijdvertraging en begint de timer de ingestelde tijdvertraging te tellen.
 - ⇒ De resterende tijd wordt weergegeven.
 - ⇒ Elke 60 seconden klinkt een pieptoon terwijl de Tijdvertraging aftelt. Als de timer is afgelopen, geeft een ander piepsignaal het einde van de openingstijdvertraging aan.

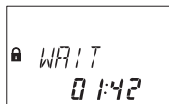

- 7. Na afloop van de openingstijdvertraging verschijnt het bevestigingsvenster. De timer begint de ingestelde bevestigingstijd te tellen. De resterende tijd voor het openen van het slot moet worden bevestigd.

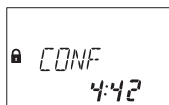

- 8. De openingscode invoeren.
 - ⇒ Voor elk ingevoerd cijfer verschijnt een sterretje.
- 9. Druk op de toets **ENTER** om de code te bevestigen.
- 10. Als de invoereenheid is ingesteld op 4-ogen-modus, moet een tweede code worden ingevoerd.

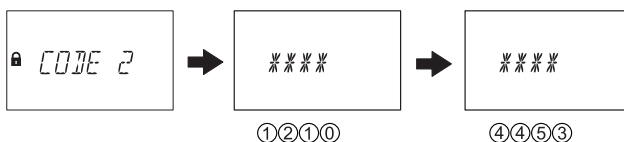

- 11. Druk op de toets **ENTER** om de code te bevestigen.
 - ⇒ Het slot gaat open.



12. Open de kluis.

⇒ Ga desgewenst door naar de programmeermodus.

16.3 Procedure om het slot te sluiten



Het slot sluit automatisch als de schoot wordt is vergrendeld.

Afhankelijk van het kluisontwerp zijn er nog andere factoren die van invloed zijn op de sluitingsprocedure.

17 Problemen oplossen

17.1 Statusberichten op het LCD-scherm



Als verschillende oorzaken leiden tot meer dan 1 foutmelding GEWEIG xx, dan wordt het aantal foutmeldingen samengevat.

Voorbeeld: GEWEIG 12 = GEWEIG 04 + GEWEIG 08
 GEWEIG 50 = GEWEIG 02 + GEWEIG 16 + GEWEIG 32

Statusbericht op het LCD-scherm	Oorzaak	Oplossing	Menu	Submenu
CMP-BAT OPEN	Batterijcompartiment is geopend.	<ol style="list-style-type: none"> 1. Zorg ervoor dat het batterijcompartiment gesloten is. 2. Zorg dat niemand de invoereenheid manipuleert. 3. Voer de Master, een Manager of een Gebruikerscode met speciale functie (batterijcode) in om het statusbericht te verwijderen. 	n.v.t.	n.v.t.
LINE OFF	De verbinding tussen slot en invoereenheid is tijdelijk onderbroken.	<ol style="list-style-type: none"> 1. Wacht tot het slot in de slaapstand staat; maak het slot open door op de info-toets te drukken. 2. Als het bericht niet automatisch verdwijnt, verwijdert u de batterijen en plaatst u de batterijen opnieuw in het batterijcompartiment. 3. Als het bericht niet automatisch verdwijnt, maak dan de aansluitkabel los. Controleer of de verbindingkabel niet beschadigd is. Vervang indien nodig. 4. Sluit de verbindingkabel opnieuw aan. Controleer of de verbindingkabel correct is aangesloten. 5. Als het bericht niet automatisch verdwijnt, controleer dan of er nieuwe batterijen in het batterijcompartiment zijn geplaatst. 6. Als het bericht nog steeds niet verdwijnt, neem dan contact op met de leverancier voor technische ondersteuning. 	n.v.t.	n.v.t.
ID FOUT	ID voor Mastercode is niet 00	Zorg ervoor dat de eerste 2 cijfers van de code overeenkomen met de ID.	CODE	MASTER
	ID voor Managercode is niet 10, 20, 30 of 40			MANAGER
	ID voor gebruikerscodes is niet 11 ... 19, 21 ... 29, 31 ... 39, 41 ... 49			GEBRUIK
	ID voor Couriercode is niet 90			COURIER

Statusbericht op het LCD-scherm	Oorzaak	Oplossing	Menu	Submenu
GEWEIG	Codewijziging: De ingevoerde code komt niet overeen met de eerder ingevoerde code.	Zorg ervoor dat u dezelfde code twee keer invoert.	CODE	MASTER
				MANAGER
				GEBRUIK
				COURIER
GEWEIG 02	Onbekende opdracht: De gewenste functie is niet beschikbaar. De geïnstalleerde componenten zijn niet compatibel.	Bel de leverancier voor technische ondersteuning.	n.v.t.	n.v.t.
GEWEIG 04	Het slot is gesloten tijdens de configuratie.	Zorg ervoor dat het slot open blijft tijdens de configuratie.	PROG	Elk submenu
GEWEIG 08	Ongeldige datum (bijvoorbeeld 31 sept) Datum buiten tijdlimiet (31 januari 2000 tot 31 december 2099)	Voer een geldige datum in binnen de tijdlimiet.	TIJD	DATUM
	Tijdvenster buiten toegestaan bereik (maximaal 6 dagen, 23 uur en 59 minuten)	Voer een korter tijdvenster in.	PROG	WEEK
	Tijdvenster buiten toegestaan bereik (maximaal 35 dagen) Ongeldige datum (bijvoorbeeld 31 sept) Datum buiten tijdlimiet (1 januari 2000 tot 31 december 2099)	Voer een korter tijdvenster in	PROG	VAKNTIE
GEWEIG 16	De minimuminterval (een onderbreking) van alle vertragingen plus 1 minuut is genegeerd voordat de volgende wekelijkse vergrendelingsperiode is gestart.	Voer een geldige datum in binnen de tijdlimiet.	PROG	WEEK
	De minimuminterval (een onderbreking) van alle vertragingen plus 1 minuut is genegeerd voordat de volgende wekelijkse vergrendelingsperiode is gestart.	Verhoog de intervalduur.	PROG	VAKNTIE
	De minimale tijdsperiode is genegeerd.	Voer een geldige tijdsperiode in. De minimale tijdsperiode wordt berekend door het bevestigingsvenster en 1 extra minuut toe te voegen aan de hogere waarde van 2 tijdvertragingen (tijdvertraging of dwangtijdvertraging)	PROG	VERTR
GEWEIG 32	Het geheugen is vol (het maximum van 35 wekelijkse vergrendelingsperiodes is gedefinieerd en ingevoerd).	Zorg ervoor dat u niet meer dan 35 wekelijkse vergrendelingsperiodes invoert.	PROG	WEEK
	Het geheugen is vol (het maximum van 22 vakantievergrendelingsperiodes is gedefinieerd en ingevoerd).	Zorg ervoor dat u niet meer dan 22 vakantievergrendelingsperiodes invoert.	PROG	VAKNTIE
GEWEIG 64	Onverwachte gegevensfout.	1. Probeer het nog eens. 2. Bel de leverancier voor technische ondersteuning.	n.v.t.	n.v.t.

Statusbericht op het LCD-scherm	Oorzaak	Oplossing	Menu	Submenu
GEWEIG 128	Slot bevindt zich niet meer in de programmeermodus. Nadat u langer dan 5 minuten in het menu hebt genavigeerd zonder het slot te configureren, wordt de programmeermodus gesloten.	Verlaat de programmeermodus voordat de 5 minuten verstreken zijn en ga opnieuw naar de programmeermodus.	elke	elke
MOT FLT	Er is een bewegingsfout opgetreden tijdens het verplaatsen van de nachtschoot.	<ol style="list-style-type: none"> 1. Start de invoereenheden opnieuw op door de batterijen te verwijderen. 2. Wacht 1 uur voordat u nieuwe batterijen plaatst. 3. Zorg ervoor dat de nachtschoot soepel kan bewegen. 4. Zorg ervoor dat de nachtschoot niet mechanisch geblokkeerd wordt. 5. Bel de leverancier voor technische ondersteuning als het statusbericht niet verdwijnt. 	n.v.t.	n.v.t.
HDW FLT	Een hardwarefout	Ga verder als in stappen 1 tot 5 voor MOT FLT.	n.v.t.	n.v.t.

17.2 Identificatie van het laagste serienummer

Het serienummer van de sloten is een hexadecimaal nummer.

Het decimale cijfersysteem gebruikt 10 cijfers: 0, 1, 2, 3, 4, 5, 6, 7, 8, 9

Het hexadecimale cijfersysteem gebruikt 16 cijfers: 0, 1, 2, 3, 4, 5, 6, 7, 8, 9, A, B, C, F

De omzetting van de hexadecimale cijfers A ... F tot het decimale cijfersysteem komt overeen met: A is gelijk aan 10 en F is gelijk aan 15.

Voor de identificatie van het laagste serienummer van een slot moet het serienummer van links naar rechts worden gelezen en worden vergeleken met het serienummer van andere sloten.

Voorbeelden van systemen met dubbele sloten

	Serienummer	Resultaat
Slot 1	43177 30B05 00A	Serienummer 1 is lager dan serienummer 2
Slot 2	43375 32FB3 023	

	Serienummer	Resultaat
Slot 1	42984 2EA70 003	Serienummer 2 is lager dan serienummer 1
Slot 2	42984 2EA6F 003	

	Serienummer	Resultaat
Slot 1	43375 30B05 00A	Serienummer 1 is lager dan serienummer 2
Slot 2	43375 30B05 0A0	

18 Service

18.1 Reinigen



ATTENTIE

Schade aan het oppervlak en de binnenkant van de invoereenheid

Het reinigen van de invoereenheid met agressieve schoonmaakmiddelen, oplosmiddelen, schuurmiddelen of sprays, veroorzaakt schade aan het oppervlak en de binnenkant van de invoereenheid.

- Gebruik geen reinigingsmiddelen die waterstofperoxide bevatten.
- Gebruik geen oplosmiddelen of schuurmiddelen.
- Gebruik geen verstuivers.
- Spuit geen vloeistoffen rechtstreeks op het oppervlak.
- Zorg dat er geen vocht in de binnenkant van de invoereenheid kan komen.



Gebruik voor het reinigen van de invoereenheid een vochtige, zachte en pluivrije doek en breng een mild reinigingsmiddel aan.

18.2 Batterijen vervangen

De invoereenheid wordt gevoed door 3 alkaline AA-batterijen 1,5 V – LR6 of 3 lithium AA-batterijen 1,5 V – FR6.



Houd er rekening mee dat de batterijen moeten worden vervangen zodra het symbool "batterij bijna leeg" op het display verschijnt.

Batterijen moeten uiterlijk worden vervangen als het statusbericht "CHANGE BATT" wordt weergegeven.

Stel de tijd en datum opnieuw in nadat u de batterijen hebt vervangen.



Na een stroomonderbreking (er zijn geen batterijen geplaatst of de batterijen zijn leeg en de netspanning is uitgeschakeld), is de functie Freeze (Stilstand) ingesteld op OFF, het kluisslot-systeem zal zichzelf opnieuw initialiseren.

Het kluislotsysteem gedraagt zich alsof het is ingesteld volgens de procedure van cold swapping.

Het slot met het laagste serienummer wordt het masterslot.

Om te voorkomen dat het kluislotsysteem van positie verandert, moet de functie Freeze na het aansluiten van het eerste slot op ON worden gezet. Het huidige masterslot wordt in het systeem opgeslagen.

De functie Freeze moet op OFF staan.

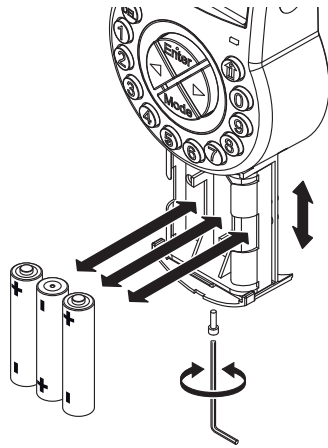

1. Draai de schroef van het batterijcompartiment los aan de onderkant van de invoereenheid.
2. Trek het batterijcompartiment voorzichtig helemaal naar buiten.
3. Vervang de 3 oude batterijen door 3 nieuwe exemplaren van hetzelfde type (3 alkaline AA batterijen 1.5 V – LR6 of 3 lithium AA-batterijen 1.5 V – FR6).



Als het slot geen stroom heeft, stopt de interne klok en wordt de tijd op het laatste uur gereset. Alle andere instellingen worden opgeslagen in het geheugen van de invoereenheid dat bestand is tegen stroomstoringen.

4. Zodra de batterijen in het batterijcompartiment zijn geplaatst, wordt een testroutine gestart.
 - ⇒ De volgende schermen verschijnen een voor een en er klinkt een pieptoon. Het versienummer kan variëren.

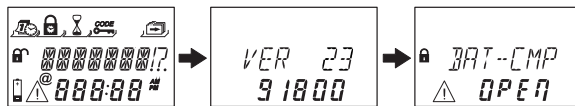

5. Sluit het batterijcompartiment en plaats de schroef terug.
6. Wacht tot de foutmelding **CMP-BAT OPEN** opnieuw verschijnt.

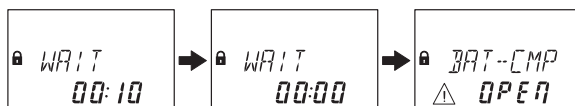

7. Bevestig het bericht door de Mastercode, een Managercode of een Gebruikerscode in te voeren met de mogelijkheid om het batterijbericht te resetten.
 - ⇒ Het slot opent en sluit weer na de ingestelde openingstijd.
 - ⇒ Het slot bevindt zich in de normale bedrijfsmodus.
8. Als er geen reactie is na het invoeren van de Mastercode, een Managercode of een speciale Gebruikerscode (batterijcode), sluit het slot dan met een geopende deur.
9. Als het slot dan nog steeds niet reageert, voer dan de Mastercode, een Managercode of een Gebruikerscode in met de mogelijkheid om het batterijbericht te resetten.
10. Herhaal de 3 voorgaande stappen voor elk slot van het kluislotsysteem.

19 Onderhoud

19.1 Vervangen van een defect slot

19.1.1 Verwijderen van het defecte slot uit het kluislotsysteem

Laten we zeggen dat bijvoorbeeld slot -9- defect is. Het slot moet uit de bus worden verwijderd.

De functies Freeze en Lock info zijn ingesteld op OFF op slot -1- (het masterslot).

Autorisatie: Mastercode

Controle van het defecte slot

1. Druk op de pijltjestoets **Rechts** om naar slot -9- te navigeren.

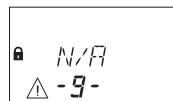

- ⇒ Het display geeft aan dat het geselecteerde slot -9- niet van toepassing is. Het is mogelijk dat de foutmelding LINE OFF wordt weergegeven. Na enkele seconden zal de foutmelding verdwijnen.

Verwijderen van het defecte slot uit de apparatenlijst

1. Open slot -1- en voorkom dat het slot sluit.
2. Ga naar de programmeermodus.
3. Selecteer het menu **DIVERSE**.
4. Druk op de toets **ENTER**.
5. Selecteer het submenu **DEVICE**.

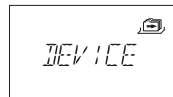

6. Druk op de toets **ENTER**.



- ⇒ De Device Manager geeft het aantal aangesloten apparaten van het kluislotsysteem weer.

7. Druk op de pijltjestoets **Rechts** om het defecte apparaat te selecteren.



- ⇒ Het defecte apparaat wordt weergegeven.

8. Druk op de toets **ENTER**.

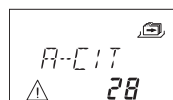

- ⇒ Het type kluisslot met versienummer wordt weergegeven.

9. Druk op de pijltjestoets **Rechts**.

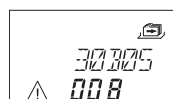

⇒ De laatste 8 cijfers van het serienummer van het defecte slot worden weergegeven.

10. Druk op de pijltjestoets **Rechts**.

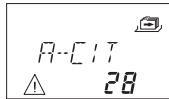

⇒ Het aangepaste 5-cijferige nummer wordt weergegeven. Standaard zijn dit de laatste 5 cijfers van het serienummer.

11. Druk op de pijltjestoets **Rechts**.

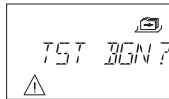

⇒ Er kan een bussysteemtest van het geselecteerde apparaat worden gestart.

12. Druk op de pijltjestoets **Rechts**.



⇒ Het defecte slot -9- kan worden verwijderd.

13. Druk op de toets **ENTER**.

14. Selecteer "JA" in het dialoogvenster "BEVESTG" met behulp van de pijltjestoetsen naar **LINKS** of **RECHTS**.

15. Druk op de toets **ENTER** om de instelling te bevestigen.

⇒ Op het display staat ACCEPTED.
Het defecte slot wordt uit de apparatenlijst verwijderd.

Verwijderen van het defecte slot uit de beveiligde opslageenheid

1. Verwijder het defecte slot.

19.2 Een nieuw slot toevoegen aan het kluislotsysteem

19.2.1 Een nieuw slot toevoegen met Freeze OFF



Als er meer dan één slot moet worden vervangen, moet de functie MOVE TO worden toegepast om een nieuw slot aan de gewenste slotpositie toe te voegen.

Laten we zeggen dat bijvoorbeeld slot -9- defect is en dat het slot uit het kluislotsysteem is verwijderd. Het kluislotsysteem geeft aan dat de slotpositie -9- vrij is.

De functies Freeze en Lock info zijn ingesteld op OFF op slot -1- (het masterslot).
Er wordt een nieuw slot toegevoegd aan slotpositie -9-.

Autorisatie: Mastercode

1. Voeg het nieuwe slot toe aan de beveiligde opslageenheid.
2. Sluit de buskabel van klem X2 van het vorige slot aan op klem X1 van het nieuw toegevoegde slot.
3. Sluit de buskabel van klem X2 van het nieuw toegevoegde slot aan op klem X1 van het volgende slot.

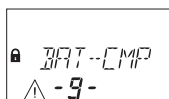

- ⇒ Na enkele seconden wordt het nieuwe slot automatisch in de vrije slotpositie -9- geplaatst.
Op het display verschijnt een waarschuwing dat het batterijkvak van het nieuw toegevoegde slot geopend is.

4. Voer een batterijcode in om het slot te kunnen bedienen.

19.2.2 Een nieuw slot toevoegen met Freeze ON

De functie Freeze is ingesteld op ON en de lock info is ingesteld op OFF op slot -1- (master-slot).

Laten we zeggen dat bijvoorbeeld slot -9- defect is en dat het slot uit het kluis-slotsysteem is verwijderd. Het kluis-slotsysteem geeft aan dat de slotpositie -9- vrij is. Er wordt een nieuw slot toegevoegd aan slotpositie -9-.

Autorisatie: Mastercode

Een nieuw slot toevoegen

1. Voeg het nieuwe slot toe aan de beveiligde opslageenheid.
2. Sluit de buskabel van klem X2 van het vorige slot aan op klem X1 van het nieuw toegevoegde slot.
3. Sluit de buskabel van klem X2 van het nieuw toegevoegde slot aan op klem X1 van het volgende slot.



- ⇒ Na enkele seconden wordt het nieuwe slot toegewezen aan positie -16-.
Het display toont een waarschuwing met een foutmelding voor het nieuw toegewezen slot.
4. Druk op de pijltjestoets **LINKS** of **RECHTS** zolang de foutmelding met de vergrendelpositie -16- wordt weergegeven.



De functie Freeze instellen op OFF

1. Open slot -1- en voorkom dat het slot sluit.
2. Ga naar de programmeermodus.
3. Selecteer het menu **DIVERSE**.
4. Druk op de toets **ENTER**.
5. Selecteer het submenu **FREEZE**.

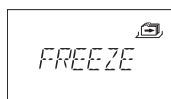

6. Druk op de toets **ENTER**.
7. Selecteer **OFF** met de pijltjestoetsen **LINKS** of **RECHTS**.



8. Druk op de toets **ENTER** om de instelling te bevestigen.
9. Selecteer "JA" in het dialoogvenster "OPSLAAN" met behulp van de pijltjestoetsen naar **LINKS** of **RECHTS**.

10. Druk op de toets **ENTER** om de instelling te bevestigen.
11. Druk meerdere keren op de toets **DEL** om de programmeermodus te verlaten.

Het nieuwe slot toewijzen aan de vrije positie

1. Wacht tot het nieuwe slot automatisch in de vrije slotpositie -9- wordt geplaatst.
2. Druk meerdere malen op de pijltjestoets **LINKS** of **RECHTS**.

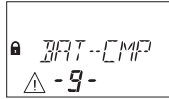

- ⇒ Het nieuwe slot is toegewezen aan de vrije slotpositie als op het display een waarschuwing verschijnt met geopend batterijvak.

De functie Freeze instellen op ON

1. Open slot -1- en voorkom dat het slot sluit.
2. Ga naar de programmeermodus.
3. Selecteer het menu **DIVERSE**.
4. Druk op de toets **ENTER**.
5. Selecteer het submenu **FREEZE**.



6. Druk op de toets **ENTER**.
7. Selecteer **ON** met de pijltjestoetsen **LINKS** of **RECHTS**.



8. Druk op de toets **ENTER** om de instelling te bevestigen.
9. Selecteer "JA" in het dialoogvenster "OPSLAAN" met behulp van de pijltjestoetsen naar **LINKS** of **RECHTS**.
10. Druk op de toets **ENTER** om de instelling te bevestigen.
11. Druk meerdere keren op de toets **DEL** om de programmeermodus te verlaten.

Het nieuwe slot inschakelen voor gebruik

1. Voer een batterijcode in om het slot te kunnen bedienen.

19.3 Het verwijderen van de foutmelding van slotpositie -16-

1. Open slot -1- en voorkom dat het slot sluit.
2. Ga naar de programmeermodus.
3. Selecteer het menu **DIVERSE**.
4. Druk op de toets **ENTER**.
5. Selecteer het submenu **DEVICE**.

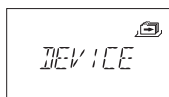

6. Druk op de toets **ENTER**.



- ⇒ De Device Manager geeft het aantal aangesloten apparaten van het kluislotsysteem weer.

7. Druk op de pijltjestoets **Rechts** om slot -16- te selecteren.

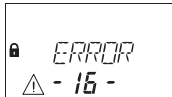

- ⇒ Slot -16- wordt weergegeven.

8. Druk op de toets **ENTER**.

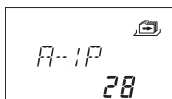

- ⇒ Het type kluislot met versienummer wordt weergegeven.

9. Druk op de pijltjestoets **Rechts**.

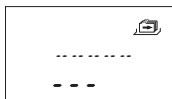

- ⇒ Er worden streepjes weergegeven in plaats van de laatste 8 cijfers van het serienummer.
Het slot is niet geaccepteerd in de slotlijst.

10. Druk op de pijltjestoets **Rechts**.

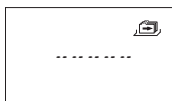

- ⇒ Streepjes worden weergegeven in plaats van het aangepaste 5-cijferige nummer.
Het slot stond niet in de slotlijst.

11. Druk op de pijltjestoets **Rechts**.

- ⇒ De melding bij de bussysteemtest wordt weergegeven.

12. Druk op de pijltjestoets **Rechts**.

- ⇒ Slot -16- kan worden verwijderd.

13. Selecteer "JA" in het dialoogvenster "BEVESTG" met behulp van de pijltjestoetsen naar **LINKS** of **RECHTS**.

14. Druk op de toets **ENTER** om de instelling te bevestigen.

- ⇒ Op het display staat ACCEPTED.
Slot -16- wordt uit de apparatenlijst verwijderd.

20 Verwijdering



Gooi gebruikte batterijen niet bij het huisvuil.
Gooi de batterijen weg volgens de plaatselijke of nationale voorschriften.

Verpakkingsmateriaal moet worden afgevoerd of gerecycled volgens de nationale of lokale voorschriften.

Aan het einde van de levensduur moeten het apparaat en de onderdelen ervan aan de fabrikant worden geretourneerd of worden afgevoerd naar een verzamelpunt.

21 Reserveonderdelen en accessoires

Reserveonderdeel	Naam van het onderdeel
Axessor IP-invoereenheid	AXESSOR-IPIU
Axessor IP-sloteenheid	AXESSOR-IPLOCK
Axessor IP dagschootslot zonder VdS-certificering	AXESSOR-IPLLOCK
Vervangende WiBu-dongle voor AS284-W administratordongle	AS284-AW
Vervangende dongle voor AS284 installatiedongle	AS284-INSW
AS284-W-programmeersoftware met virtuele dongle	AS284-INSWV
Vervangende WiBu-dongle voor AS284 operatordongle	AS284-OW
Axessor-installatieset	52 INST-S
USB-datakabel	1364-8
Verbindingskabel voor slot/invoereenheid/eBox 55 cm	52X+CAB55

Toebehoren	Onderdeelnummer
Voeding voor Axessor/Paxos eBox 100-240 VAC/6 VDC	POWER-VDC12
Axessor-voeding 100-240 VAC/6 VDC	52XVDC6
AS280-W-installatiesoftware	AS280-INSW
AS280-W-installatiesoftware met virtuele dongle	AS280-INSWV
AS284-NETW-programmeersoftware	AS284-NETW
AS284-USB-programmeersoftware	AS284-USBW